

Dolomite® Legacy™

en	Rollator User Manual	3
de	Rollator Gebrauchsanweisung	23
es	Rollator Manual del usuario	45
fr	Rollator Manuel d'utilisation	67
it	Rollator Manuale d'uso	87
nl	Rollator Gebruiksaanwijzing	109
pt	Andarilho Manual de utilização	129



This manual **MUST** be given to the user of the product.
BEFORE using this product, this manual **MUST** be read and saved for
future reference.

Dolomite



Yes, you can.®

©2020 Invacare Corporation

All rights reserved. Reproduction, duplication or modification in whole or in part is prohibited without prior written permission from Invacare. Trademarks are identified by ™ and ®. All trademarks are owned by or licensed to Invacare Corporation or its subsidiaries unless otherwise noted.

Making Life's Experiences Possible is a registered trademark in the U.S.A.

Contents

This manual **MUST** be given to the user of the product.
BEFORE using this product, this manual **MUST** be read and saved
for future reference.

1 General	4
1.1 Introduction	4
1.2 Symbols in this Document	4
1.3 Compliance	4
1.4 Service Life	5
1.5 Warranty Information	5
1.6 Limitation of Liability	5
2 Safety	6
2.1 General Safety Information	6
2.2 Labels and Symbols on the Product	7
3 Product Overview	9
3.1 Product Description	9
3.2 Intended Use	9
3.3 Indications for Use	9
3.4 Scope of delivery	9
3.5 Accessories	9
4 Usage	10
4.1 Before Use	10
4.2 Folding and unfolding the walking aid	10
4.3 Adjusting the Handle Height	11
4.4 Walking	11
4.5 Sitting Down on a Chair	12
4.6 Rising to a Standing Position	12
4.7 Sitting on the Walking Aid	13
4.8 Using the brakes	13
4.9 Adjusting the brakes	13
4.10 Flip up seat plate	14
4.11 Accessories	14

4.11.1 Padded backrest strap (optional for most versions)	15
4.11.2 Padded seat (optional for most versions)	16
4.11.3 Basket	17
4.11.4 Tray	17
5 Maintenance	18
5.1 General Maintenance Information	18
5.2 Inspection Checklist	18
5.3 Cleaning and Disinfection	18
5.3.1 General Safety Information	18
5.3.2 Cleaning Intervals	19
5.3.3 Cleaning Instructions	19
6 After Use	20
6.1 Disposal	20
6.2 Reconditioning	20
7 Technical Data	21
7.1 Dimensions and Weights	21
7.2 Material	22

1 General

1.1 Introduction

This user manual contains important information about the handling of the product. To ensure safety when using the product, read the user manual carefully and follow the safety instructions.

Note that there may be sections in this document, which are not relevant to your product, since this document applies to all available models (on the date of printing). If not otherwise stated, each section in this document refers to all models of the product.

The models and configurations available in your country can be found in the country-specific sales documents.

Invacare reserves the right to alter product specifications without further notice.

Before reading this document, make sure you have the latest version. You find the latest version as a PDF on the Invacare website.

If you find that the font size in the printed document is difficult to read, you can download the PDF version from the website. The PDF can then be scaled on screen to a font size that is more comfortable for you.

For more information about the product, for example product safety notices and product recalls, contact your Invacare distributor. See addresses at the end of this document.

In case of a serious incident with the product, you should inform the manufacturer and the competent authority in your country.

1.2 Symbols in this Document

Symbols and signal words are used in this document and apply to hazards or unsafe practices which could result in personal injury or property damage. See the information below for definitions of the signal words.



WARNING

Indicates a hazardous situation that could result in serious injury or death if it is not avoided.



CAUTION

Indicates a hazardous situation that could result in minor or slight injury if it is not avoided.



IMPORTANT

Indicates a hazardous situation that could result in damage to property if it is not avoided.



Tips and Recommendations

Gives useful tips, recommendations and information for efficient, trouble-free use.

1.3 Compliance

Quality is fundamental to the company's operation, working within the disciplines of ISO 13485.

This product features the CE mark, in compliance with the Medical Device Regulation 2017/745 Class I. The launch date of this product is stated in the CE declaration of conformity.

We are continuously working towards ensuring that the company's impact on the environment, locally and globally, is reduced to a minimum.

We only use REACH compliant materials and components.

1.4 Service Life

The expected service life of this product is five years when used daily and in accordance with the safety instructions, maintenance intervals and correct use, stated in this manual. The effective service life can vary according to frequency and intensity of use.

1.5 Warranty Information

We provide a manufacturer's warranty for the product in accordance with our General Terms and Conditions of Business in the respective countries.

Warranty claims can only be made through the provider from whom the product was obtained.

1.6 Limitation of Liability

Invacare accepts no liability for damage arising from:

- Non-compliance with the user manual
- Incorrect use
- Natural wear and tear
- Incorrect assembly or set-up by the purchaser or a third party
- Technical modifications
- Unauthorised modifications and/or use of unsuitable spare parts

2 Safety

2.1 General Safety Information



WARNING!

Risk of Serious Injury or Damage

Improper use of this product may cause injury or damage.

- If you are unable to understand the warnings, cautions or instructions, contact a health care professional or provider before attempting to use this equipment.
- Do not use this product or any available optional equipment without first completely reading and understanding these instructions and any additional instructional material such as user manual, service manual or instruction sheet supplied with this product or optional equipment.



WARNING!

Risk of Serious Injury

- Incorrect use can lead to hazardous situations.
- Do not use on stairs or on escalators.
 - Do not stand on the product.
 - Be careful when walking on sloping or slippery ground or on uneven surfaces.
 - Avoid walking against obstacles, both forwards and backwards.
 - Do not let children play with the product.
 - Do not use the product to transport a person.
 - Make sure that no clothes, such as long skirts, can get stuck in the wheels.



CAUTION!

Risk of Injury

Unbalanced or heavy load may lead to overturning.

- Do not hang any loads, such as bags, to the frame, the push handles or hand knobs.
- Only carry loads with the designated equipment, like basket or tray. Do not exceed the maximum load for the equipment.
- The total load, including the weight of the user and any additional load, must not exceed the maximum user weight.
- Refer to chapter 7 *Technical Data, page 21* for maximum user weight and load information.



CAUTION!
Risk of Injury

Non-original or wrong parts may affect the function and safety of the product.

- Only use original parts for the product in use.
- Due to regional differences, refer to your local Invacare catalog or website for available options or contact your Invacare distributor. See addresses at the end of this document.



CAUTION!
Risk of First Degree Burns

Parts of the product may heat up, when exposed to high temperatures (above 41° C).

- Be careful if the product is exposed to high temperatures, e.g. direct sunlight.



IMPORTANT!

There is a risk of damage due to wear, e.g. corrosion.

- Do not use the product under water, e.g. in pools.
- Do not use the product in hot areas like saunas.
- Do not store the product in wet or humid environments.

2.2 Labels and Symbols on the Product

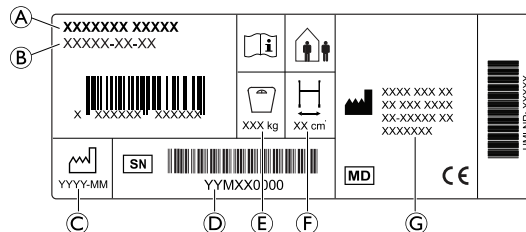

Identification label



- Ⓐ Product name
- Ⓑ Part number
- Ⓒ Date of manufacture
- Ⓓ Serial number
- Ⓔ Maximum user weight
- Ⓕ Maximum width
- Ⓖ Manufacturer address

Symbols

	European Conformity		Medical Device
	Manufacturer		Read user manual
	Date of manufacture		Serial number

	Maximum width		Maximum user weight
	Indoor / Outdoor use		

3 Product Overview

3.1 Product Description

The four-wheeled walking aid is equipped with a central seat that can be folded up for storage and transportation. Front wheels are steering wheels. Rear wheels are provided with a brake system for slowing down and for locking the wheels. The walking aid is available in different sizes and can be equipped with a wide range of accessories.

3.2 Intended Use

The walking aid is intended to support during walking and may also serve as a resting seat.

The walking aid is suitable for indoor and outdoor use on even ground.

The intended user is an adult with a maximum user weight as stated on the product label and in chapter 7 *Technical Data*, page 21.

3.3 Indications for Use

Indications

Persons with impaired muscle strength and/or balance, who need additional support whilst walking. The remaining walking and cognitive ability must be sufficient for safe use of a walking aid.

Contraindications

Persons with severe equilibrium disorders or functional perceptual disorders.

82038-F

3.4 Scope of delivery

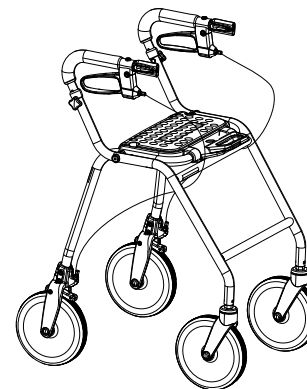

- Walking aid, fully assembled.
- User manual

Accessories assembled to your walking aid, are depending on the configuration and might differ per region.

3.5 Accessories

Various accessories, like a basket / bag, are available for this product and can be found in the country-specific sales documents. Depending on the configuration accessories may be pre-assembled.

4 Usage

4.1 Before Use



CAUTION!

Risk of Injury or Damage to Property

- Before use, verify the general functionality of the product.
- Before use, check the product for any defect.
- Do not use a defective product.

Invacare presume a healthcare professional has made an individual assessment of the user to determine his risk level or therapy requirements. Providers and carers have assessed that the product gives the required support and that its adjustments are appropriate for the user. Carer and user have been appropriately trained by a healthcare professional on how to use the product correctly and safely.

4.2 Folding and unfolding the walking aid



WARNING!

Risk of injury

- Never lift the rollator by the folding handle.

Unfolding to operating position

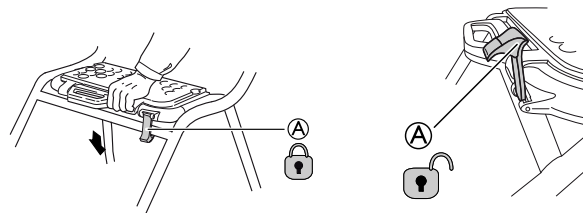

1. Hold the walking aid with the push handles and make sure that all four wheels are stable on the ground.
2. Press both push handles downwards. Make sure that the seat plate is folded completely down (see picture).
3. Push down the safety latch Ⓐ in the locked position.



WARNING!

- Before using the product, always check that the safety latch Ⓐ is in locked position indicated by a clear audible “Click”.

Flip up the seat plate



The seat can be folded up to provide a larger walking space, and in order to increase accessibility.

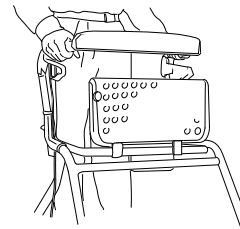

! **IMPORTANT!**

The walking aid must be fully unfolded and locked with the folding handle before using the product.
– The folding handle locks when a clicking sounds is heard.

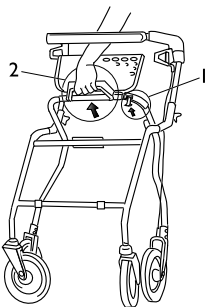
Folding

1. Lift up/loosen the safety latch.
2. Lift the handles in order to fold the walking aid into folded position.

4.3 Adjusting the Handle Height**WARNING!**
Risk of falling

- Always ensure that the hand knobs are tightened securely to prevent the handle from unintended lowering.
- Do not set the handles above their highest allowed position, indicated by the marking on the tubes.



If the user is not supposed to adjust the height of the handles, e.g. for safety reasons, the hand knobs can be replaced by locking screws (available as accessory).



Recommended height: The handles should be positioned at wrist height when standing straight with relaxed arms. Therapist may suggest different heights depending on specific needs of the client.

1.

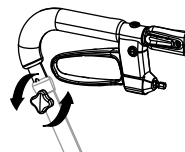

2.

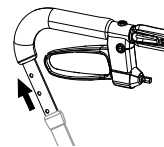

3.

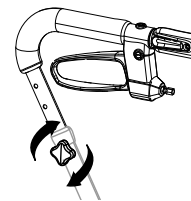

1. Turn the hand knob counterclockwise and remove it. Remove the screw.
2. Adjust the handle to suitable height.
3. Insert the screw and the hand knob. Turn the hand knob clockwise to tighten.
4. Repeat the procedure on the other side.

4.4 Walking**WARNING!**
Risk of falling

- Be careful if the wheels stop against an obstacle, e.g. a kerb.

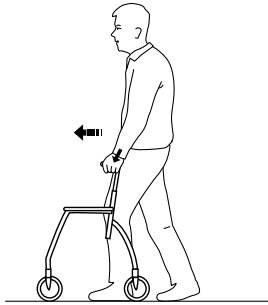

1. Place the walking aid slightly in front of you and take a step towards it while using the hand grips for support.

4.5 Sitting Down on a Chair

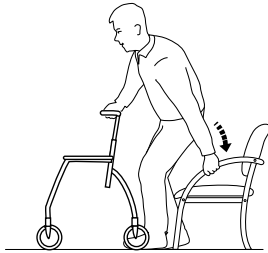

1. Stand in front of the chair with the walking aid, the back of your legs should touch the chair.
2. Lock both hand brakes of the walking aid.
3. Place your hands on the arms of the chair, lean forward slightly and sit down carefully.

4.6 Rising to a Standing Position



WARNING!

Risk of tipping

- Do not use the walking aid to pull yourself up from a sitting position.

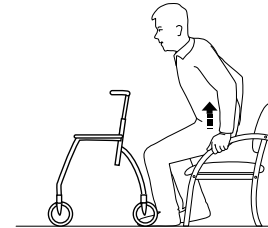

1. Place the walking aid in front of you and lock both hand brakes.
2. Use the armrests of the chair as support and rise carefully to a standing position.
3. Once stable in a standing position, transfer hands to the hand grips of the walking aid.

4.7 Sitting on the Walking Aid



WARNING!

Risk of Falling

- Use the walking aid for stationary seating only.
- Before sitting down, lock both brakes in parking position and make sure the walking aid stands stable.
- Always sit on the walking aid from the rear side. Do not sit down from the front side.
- Do not sit on the walking aid on sloping ground.
- Do not maneuver the walking aid with your feet while sitting on it.

4.8 Using the brakes

Using the hand brakes

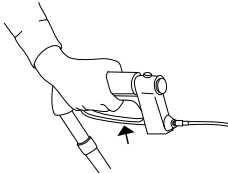

1. Pull both brakes upwards to brake.

Using the parking brake



IMPORTANT!

- Make sure to engage both brakes when using the parking brakes.

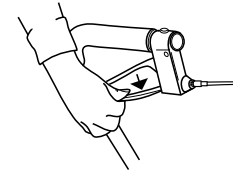

Lock the brakes (parking position):

1. Press the brake handles downwards until a clicking sound is heard.

Unlock the brakes:

1. Pull the brake handles upwards.

4.9 Adjusting the brakes



WARNING!

Risk of injury

- An improper adjustment of the brakes could lead to a poor braking effect.
- Check the braking effect by engaging the parking brake and ensure that the wheel can't rotate.
 - Make sure the locknuts are properly tightened after adjustment.

Adjusting the braking effect

For desirable braking effect, adjust the brake wire.

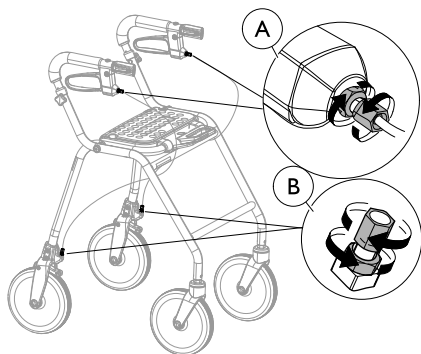

- The wire can be adjusted in two places - at the top under the brake handle (A) or at the bottom above the brake clamp (B).
- The brake handle must be in neutral position, when adjusting.



8 mm / 0.3 inch and 10 mm / 0.4 inch spanner (not included).

4.10 Flip up seat plate

Flip up the seat plate

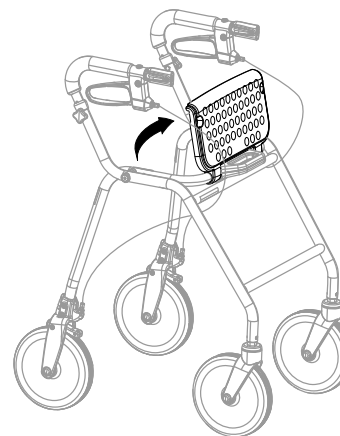

For increased accessibility, the seat can be folded up to provide a larger walking space.

4.11 Accessories

Accessories are not standard on all models. For a list of available accessories, contact your authorized dealer or the Invacare representative (see rear page of this manual).

4.11.1 Padded backrest strap (optional for most versions)

Mounting the padded backrest strap

1.

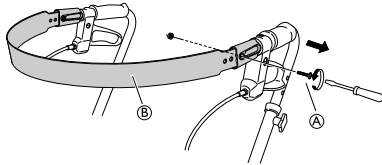

Loosen and remove the screw and the nut (A)

2.

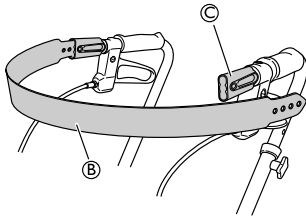

Loosen the backrest strap (B) from the attachment (C) on one side.

3.

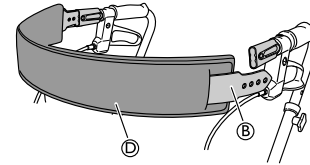

Slide the padded backrest strap (D) on the backrest strap (B).

4.

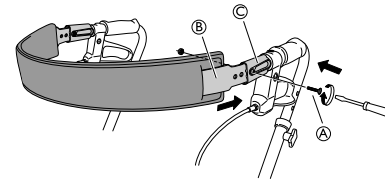

Re-mount the backrest strap (B) in the attachment (C) and tighten the screw and nut (A).



Screwdriver

4.11.2 Padded seat (optional for most versions)

Mounting the padded seat

1.

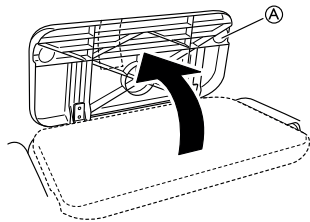

Fold up the seat plate (A).

2.

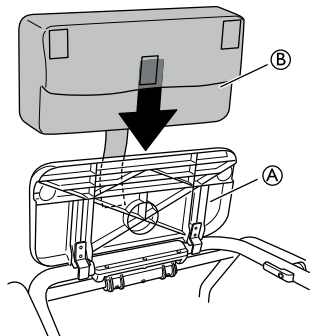

Mount the padded seat (B) on the seat plate (A).

3.

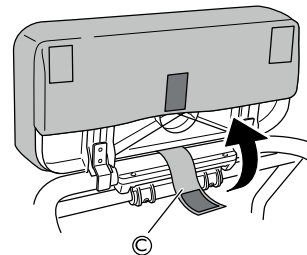

Slide the attachment strap (C) between the seat and the folding handle.

4.

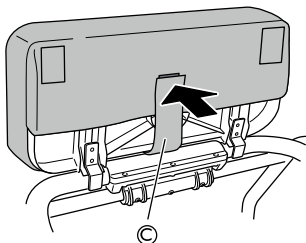

Secure the padded seat with the attachment strap ©.

5.

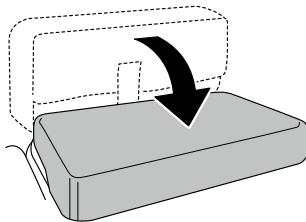

Fold down the seat.

4.11.3 Basket



IMPORTANT!

Do not exceed the maximum allowed load that can be transported in the basket.
– See chapter *Technical data* for maximum load.

Mounting basket

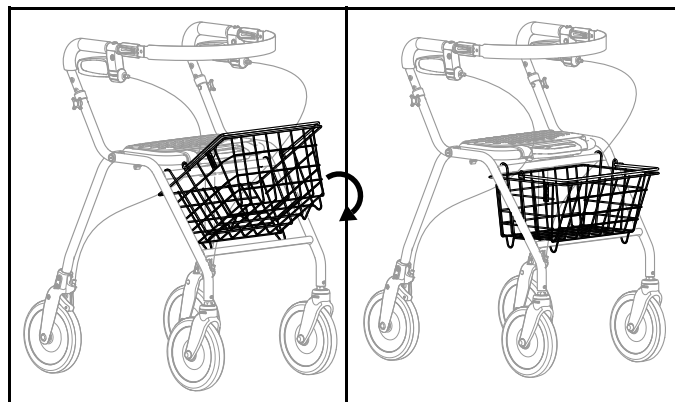

1. Attach the basket to the frame with the hooks.
2. Fold it down and make sure it is properly attached.

4.11.4 Tray

Mounting tray

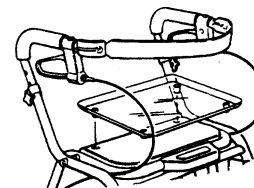

1. Fit the plugs on the downside of the tray into the holes on the seat.
2. Press down the tray.

5 Maintenance

5.1 General Maintenance Information



WARNING!
Risk of Injury

- Maintenance should be done at least once a year.
- Do not use a defective product.
- Do not attempt repairs yourself. For repairs contact your provider.

5.2 Inspection Checklist

To ensure good performance and safety, inspect your product regularly.

- Ensure that all screws and adjustments are properly tightened.
- Ensure that hand grips are tight.
If hand grips are loose do not use the walking aid. Instructions on how to change hand grips can be obtained from your provider or Invacare distributor.
- Verify brake operation.
If brake adjustment is required, see chapter 4 *Usage*, page 10.
- Inspect the frame and loaded parts for cracks.
- Inspect the wheels' tightness, wear and damage.
- Make sure that the wheels are free of hair, lint and other debris.

5.3 Cleaning and Disinfection

5.3.1 General Safety Information



CAUTION!
Risk of Contamination

- Take precautions for yourself and use appropriate protective equipment.



IMPORTANT!

- Wrong fluids or methods can harm or damage the product.
- All cleaning agents and disinfectants used must be effective, compatible with one another and must protect the materials they are used to clean.
 - Never use corrosive fluids (alkalines, acid etc.) or abrasive cleaning agents. We recommend an ordinary household cleaning agent such as dishwashing liquid, if not specified otherwise in the cleaning instructions.
 - Never use a solvent (cellulose thinner, acetone etc.) that changes the structure of the plastic or dissolves the attached labels.
 - Always make sure that the product is completely dried before taking it into use again.



For cleaning and disinfection in clinical or long-term care environments, follow your in-house procedures.

5.3.2 Cleaning Intervals



IMPORTANT!

Regular cleaning and disinfection enhances smooth operation, increases the service life and prevents contamination.

Clean and disinfect the product

- regularly while it is in use,
- before and after any service procedure,
- when it has been in contact with any body fluids,
- before using it for a new user.



Information on recommended disinfectants and methods can be found on <https://vah-online.de/en/for-users>.

5.3.3 Cleaning Instructions

The product can be washed in a washing machine or by hand.

When using a high-pressure cleaner or an ordinary jet of water, do not aim the jet towards bearings, draining holes or labels.

The maximum cleaning temperature is 60 °C. Do not use a steam cleaner.

1. Clean the walking aid with a damp cloth and mild detergent.
2. Clean the wheels with a brush (no wire brush).
3. After washing, wipe the product dry.

Disinfection

- Wipe down all generally accessible surfaces with disinfectant.

6 After Use

6.1 Disposal

Be environmentally responsible and recycle this product through your recycling facility at its end of life.

Disassemble the product and its components, so the different materials can be separated and recycled individually.

The disposal and recycling of used products and packaging must comply with the laws and regulations for waste handling in each country. Contact your local waste management company for information.

6.2 Reconditioning

This product is suitable for reuse. To recondition the product for a new user, carry out the following actions:

- Inspection
- Cleaning and disinfection

For detailed information, see *5 Maintenance, page 18* and the service manual for this product.

Make sure that the user manual is handed over with the product.

If any damage or malfunction is detected, do not reuse the product.

7 Technical Data

7.1 Dimensions and Weights

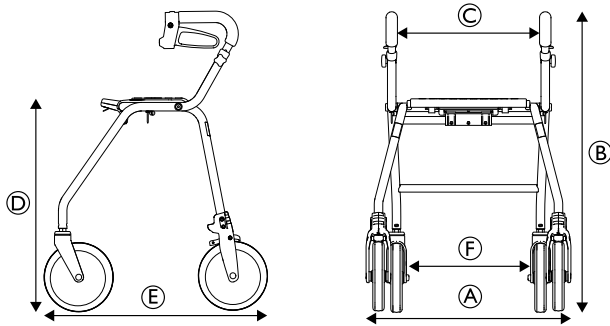

	Legacy 450	Legacy 520	Legacy 600
Total width Ⓐ	600 mm / 23.6"	600 mm / 23.6"	600 mm / 23.6"
Total height Ⓑ	715–800 mm / 28.1"–31.5"	760–850 mm / 29.9"–33.5"	835–920 mm / 32.9"–36.2"
Seat width Ⓒ	420 mm / 16.5"	420 mm / 16.5"	420 mm / 16.5"
Seat height Ⓓ	470 mm / 18.5"	540 mm / 21.3"	620 mm / 24.4"
Total length Ⓔ	610 mm / 24"	650 mm / 25.6"	720 mm / 28.3"
Distance between rear wheels Ⓕ	455 mm / 17.9"	455 mm / 17.9"	455 mm / 17.9"
Front/ rear wheel diameter	200 mm / 7.9"	200 mm / 7.9"	200 mm / 7.9"

Weights

	Legacy 450	Legacy 520	Legacy 600
Total weight ¹	6.9 kg / 15.2 lbs	7.2 kg / 15.9 lbs	7.6 kg / 16 lbs
Max. user weight ²	150 kg / 330 lbs	150 kg / 330 lbs	150 kg / 330 lbs
Max. load in basket	7 kg / 15 lbs	9 kg / 20 lbs	9 kg / 20 lbs
Max. load on tray	5 kg / 11 lbs	5 kg / 11 lbs	5 kg / 11 lbs

7.2 Material

	Legacy
Frame	Polyester (PES) powder coated steel
Handle bars	Chrome plated steel
Hand grips	Rubber foam
Wheels	Polypropylene (PP) with treads of Thermoplastic Elastomers (TPE)
Plastic parts	Material according to marking; Polyamide (PA), Polypropylene (PP), Polyethylene (PE)
Screws	Steel, rust protected (zinc plated)

1. Total weight excluding equipment.
2. This weight limitation includes the weight of the user, whether standing or sitting, and any additional load, e.g. the content of the basket.

Inhaltsverzeichnis

Diese Gebrauchsanweisung MUSS dem Benutzer des Produkts ausgehändigt werden. VOR der Verwendung dieses Produkts MUSS die Gebrauchsanweisung gelesen werden. Bewahren Sie sie auf, um später darin nachschlagen zu können.

1 Allgemein	24
1.1 Einleitung	24
1.2 Symbole in diesem Dokument	24
1.3 Konformität	25
1.4 Nutzungsdauer	25
1.5 Garantieinformationen	25
1.6 Beschränkung der Haftung	25
2 Sicherheit	26
2.1 Allgemeine Sicherheitsinformationen	26
2.2 Etiketten und Symbole am Produkt	28
3 Produktübersicht	29
3.1 Produktbeschreibung	29
3.2 Anwendungszweck	29
3.3 Indikationen für den Gebrauch	29
3.4 Lieferumfang	29
3.5 Zubehörteile	29
4 Verwenden	30
4.1 Vor der Verwendung	30
4.2 Zusammenklappen und Auseinanderklappen der Gehhilfe	30
4.3 Anpassen der Griffhöhe	31
4.4 Gehen	32
4.5 Hinsetzen auf einen Stuhl	32
4.6 Aufstehen	32
4.7 Sitzen auf der Gehhilfe	33
4.8 Verwenden der Bremsen	33
4.9 Einstellen der Bremsen	34
4.10 Hochklappen der Sitzplatte	34

4.11 Zubehörteile	35
4.11.1 Gepolsterter Rückengurt (bei den meisten Ausführungen optional)	35
4.11.2 Gepolsterter Sitz (bei den meisten Ausführungen optional)	36
4.11.3 Korb	37
4.11.4 Tablett	37
5 Instandhaltung	39
5.1 Allgemeine Hinweise zur Instandhaltung	39
5.2 Prüfliste für die Inspektion	39
5.3 Reinigung und Desinfektion	39
5.3.1 Allgemeine Sicherheitsinformationen	39
5.3.2 Reinigungsintervalle	40
5.3.3 Reinigungsanweisungen	40
6 Nach dem Gebrauch	41
6.1 Entsorgung	41
6.2 Wiederaufbereitung	41
7 Technische Daten	42
7.1 Abmessungen und Gewichte	42
7.2 Material	43

1 Allgemein

1.1 Einleitung

Diese Gebrauchsanweisung enthält wichtige Informationen zur Handhabung des Produkts. Lesen Sie die Gebrauchsanweisung sorgfältig durch und befolgen Sie die Sicherheitsanweisungen, damit eine sichere Verwendung des Produkts gewährleistet ist.

Beachten Sie, dass dieses Dokument Abschnitte enthalten kann, die für Ihr Produkt nicht von Bedeutung sind, da dieses Dokument sämtliche zum Zeitpunkt der Drucklegung verfügbaren Modelle abdeckt. Sofern nicht anders angegeben, bezieht sich jeder Abschnitt dieses Dokuments auf alle Modelle des Produkts.

In den länderspezifischen Vertriebsdokumenten sind alle in Ihrem Land verfügbaren Modelle und Konfigurationen aufgeführt.

Invacare behält sich das Recht vor, Produktspezifikationen ohne vorherige Ankündigung abzuändern.

Vergewissern Sie sich vor dem Lesen dieses Dokuments, dass Sie die aktuelle Fassung haben. Die jeweils aktuelle Fassung können Sie als PDF-Datei von der Invacare-Webseite herunterladen.

Wenn die gedruckte Ausführung des Dokuments für Sie aufgrund der Schriftgröße schwer zu lesen ist, können Sie die entsprechende PDF-Version von der Invacare-Website herunterladen. Sie können das PDF-Dokument dann auf dem Bildschirm so anzeigen, dass die Schriftgröße für Sie angenehmer ist.

Weitere Informationen zum Produkt, z. B. Informationen zu Produktsicherheitshinweisen oder zu einem Produktrückruf, erhalten Sie von Ihrem Invacare-Vertreter. Die entsprechenden Adressen finden Sie am Ende dieses Dokuments.

Bei einem ernsthaften Vorfall mit dem Produkt informieren Sie bitte den Hersteller und die zuständige Behörde in Ihrem Land.

1.2 Symbole in diesem Dokument

In diesem Dokument werden Symbole und Signalwörter verwendet, um auf Gefahren oder unsichere Praktiken hinzuweisen, die zu Verletzungen oder Sachschaden führen können. Die Definitionen der verwendeten Signalwörter finden Sie in der nachfolgenden Tabelle.



WARNUNG

Weist auf eine gefährliche Situation hin, die bei Nichtbeachtung zu schweren Verletzungen oder zum Tod führen kann.



VORSICHT

Weist auf eine gefährliche Situation hin, die bei Nichtbeachtung zu leichten Verletzungen führen kann.

WICHTIG

Weist auf eine gefährliche Situation hin, die bei Nichtbeachtung der Hinweise zu Sachschäden führen kann.

**Tipps und Empfehlungen**

Enthalten nützliche Tipps, Empfehlungen und Anleitungen für eine effiziente und problemlose Verwendung.

1.3 Konformität

Qualität ist für das Unternehmen entscheidend. Alle Abläufe sind an den Anforderungen von ISO 13485 ausgerichtet.

Dieses Produkt ist mit dem CE-Kennzeichen versehen und erfüllt die europäische Verordnung 2017/745 über Medizinprodukte der Klasse I. Das Markteinführungsdatum des Produkts ist in der CE-Konformitätserklärung aufgeführt.

Wir setzen uns kontinuierlich dafür ein, die Umwelt durch unsere Unternehmenstätigkeit sowohl direkt vor Ort als auch weltweit möglichst wenig zu beeinträchtigen.

Wir verwenden ausschließlich REACH-konforme Materialien und Bauteile.

1.4 Nutzungsdauer

Die Nutzungsdauer dieses Produkts beträgt fünf Jahre, vorausgesetzt, es wird täglich und in Übereinstimmung mit den in dieser Gebrauchsanweisung aufgeführten Sicherheitshinweisen, Wartungsintervallen und korrekten Verfahrensweisen verwendet. Die tatsächliche Haltbarkeitsdauer kann abhängig von Häufigkeit und Intensität der Verwendung variieren.

1.5 Garantieinformationen

Wir gewähren für das Produkt eine Herstellergarantie gemäß unseren Allgemeinen Geschäftsbedingungen für das entsprechende Land.

Garantieansprüche können nur über den Händler geltend gemacht werden, von dem das Produkt bezogen wurde.

1.6 Beschränkung der Haftung

Invacare übernimmt keine Haftung für Schäden aufgrund von:

- Nichteinhaltung der Gebrauchsanweisung
- falscher Verwendung
- normalem Verschleiß
- falscher Montage oder Einrichtung durch den Käufer oder einen Dritten
- technischen Änderungen
- unbefugten Änderungen bzw. Einsatz nicht geeigneter Ersatzteile

2 Sicherheit

2.1 Allgemeine Sicherheitsinformationen



WARNUNG!

Gefahr von schweren Verletzungen oder Sachschäden

Die unsachgemäße Verwendung dieses Produkts kann zu Verletzungen oder Sachschäden führen.

- Falls Ihnen die Warnungen, Sicherheitshinweise und Anweisungen unverständlich sind, wenden Sie sich an einen Arzt oder den Anbieter, bevor Sie das Produkt verwenden.
- Verwenden Sie dieses Produkt oder optionales Zubehör erst, nachdem Sie diese Anweisungen und mögliches zusätzliches Anweisungsmaterial – wie die zum Produkt oder optionalen Zubehör gehörende(n) Gebrauchsanweisung, Servicehandbücher oder Merkblätter – vollständig gelesen und verstanden haben.



WARNUNG!

Gefahr schwerer Verletzungen

Eine nicht bestimmungsgemäße Verwendung kann zu gefährlichen Situationen führen.

- Nicht auf Treppen oder Rolltreppen verwenden.
- Nicht auf das Produkt stellen.
- Lassen Sie beim Gehen auf abschüssigem oder rutschigem oder unebenem Untergrund Vorsicht walten.
- Vermeiden Sie es, gegen Hindernisse zu laufen (sowohl vorwärts als auch rückwärts).
- Lassen Sie keine Kinder mit dem Produkt spielen.
- Verwenden Sie das Produkt nicht für den Transport von Personen.
- Achten Sie darauf, dass sich keine Kleidung (z. B. lange Röcke) in den Rädern verfangen kann.

**VORSICHT!****Verletzungsgefahr**

Bei unausgeglichener oder schwerer Beladung kann das Produkt umkippen.

- Hängen Sie keine Lasten (z. B. Taschen) an den Rahmen, die Schiebegriffe oder die Handgriffe.
- Befördern Sie Lasten nur mit der dafür vorgesehenen Ausrüstung wie zum Beispiel einem Korb oder einer Handauflage. Die maximale Last für die Ausrüstung darf nicht überschritten werden.
- Das Gesamtgewicht, einschließlich des Gewichts des Benutzers und etwaiger zusätzlicher Lasten, darf das maximale Benutzergewicht nicht überschreiten.
- Informationen zum maximalen Benutzergewicht und zu Lasten finden Sie in Kapitel 7 *Technische Daten*, Seite 42.

**VORSICHT!****Verletzungsgefahr**

Teile, die nicht in Original-Qualität vorliegen, oder falsche Teile können die Funktion und Sicherheit des Produkts beeinträchtigen.

- Für das verwendete Produkt ausschließlich Originalteile verwenden.
- Aufgrund regionaler Unterschiede ziehen Sie bei der Suche nach erhältlichen Optionen den Invacare-Katalog oder die Invacare-Website für Ihr Land zu Rate, oder wenden Sie sich an Ihren Invacare-Händler vor Ort. Die entsprechenden Adressen finden Sie am Ende dieses Dokuments.

**VORSICHT!****Gefahr von Verbrennungen ersten Grades**

Teile des Produktes können sich erwärmen, wenn sie hohen Temperaturen (über 41 °C) ausgesetzt werden.

- Wird das Produkt hohen Temperaturen (zum Beispiel direktem Sonnenlicht) ausgesetzt, ist Vorsicht angebracht.



WICHTIG!

- Es besteht ein Schadensrisiko aufgrund von Verschleiß (z. B. Korrosion).
- Das Produkt nicht unter Wasser (z. B. in Pools) verwenden.
 - Das Produkt nicht in Bereichen mit hohen Temperaturen (z. B. Saunen) verwenden.
 - Das Produkt darf nicht in einer nassen oder feuchten Umgebung gelagert werden.

2.2 Etiketten und Symbole am Produkt

Typenschild

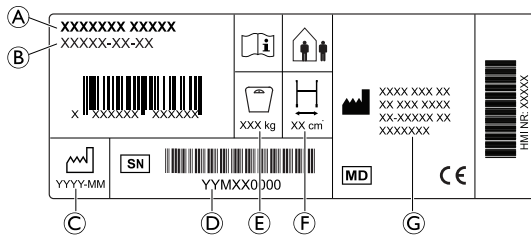

- Ⓐ Produktname
- Ⓑ Teilenummer
- Ⓒ Herstellungsdatum
- Ⓓ Seriennummer
- Ⓔ Maximales Benutzergewicht
- Ⓕ Maximale Breite
- Ⓖ Adresse des Herstellers

Symbole

	CE-Kennzeichnung		Medizinprodukt
	Hersteller		Gebrauchsanweisung lesen
	Herstellungsdatum		Seriennummer
	Maximale Breite		Maximales Benutzergewicht
	In Innenräumen wie im Freien verwendbar		

3 Produktübersicht

3.1 Produktbeschreibung

Die Gehhilfe mit vier Rädern ist mit einem zentralen Sitz ausgestattet, der zur Lagerung und zum Transport hochgeklappt werden kann. Die Vorderräder dienen zum Lenken. Die Hinterräder sind mit einem Bremssystem zum Verlangsamen und zum Arretieren der Räder ausgestattet. Die Gehhilfe ist in verschiedenen Größen verfügbar und kann mit einem umfangreichen Zubehör ausgestattet werden.

3.2 Anwendungszweck

Die Gehhilfe ist zur Unterstützung beim Gehen vorgesehen und kann auch als Sitzgelegenheit zum Ausruhen verwendet werden.

Die Gehhilfe ist sowohl im Innen- als auch im Außenbereich auf ebenem Untergrund einsetzbar.

Der vorgesehene Benutzer ist ein Erwachsener mit einem maximalen Benutzergewicht wie auf dem Typenschild und in Kapitel 7 *Technische Daten*, Seite 42 angegeben.

3.3 Indikationen für den Gebrauch

Indikationen

Personen mit eingeschränkter Muskelkraft und/oder Gleichgewicht, die beim Gehen zusätzliche Unterstützung benötigen. Die verbleibende Gehfähigkeit und die kognitiven Fähigkeiten müssen für eine sichere Nutzung der Gehhilfe ausreichen.

Gegenanzeigen

Personen mit schweren Gleichgewichtsstörungen oder funktionellen Wahrnehmungsstörungen.

3.4 Lieferumfang

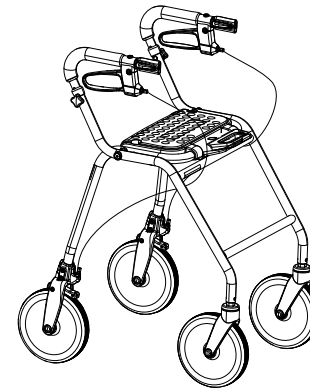

- Gehhilfe, vollständig montiert
- Gebrauchsanweisung

Welche Zubehörteile an Ihrer Gehhilfe montiert sind, ist von der Konfiguration und Region abhängig.

3.5 Zubehörteile

Für dieses Produkt ist verschiedenes Zubehör wie zum Beispiel ein Korb bzw. eine Tasche verfügbar. Diese finden Sie in den länderspezifischen Vertriebsdokumenten. Je nach Konfiguration sind die Zubehörteile möglicherweise bereits montiert.

4 Verwenden

4.1 Vor der Verwendung



VORSICHT!

Gefahr von Verletzungen oder Sachschäden

- Vor der Verwendung das grundsätzliche Funktionsvermögen des Produkts verifizieren.
- Das Produkt vor Verwendung auf etwaige Schäden inspizieren.
- Das Produkt nicht verwenden, wenn es schadhaft ist.

Invacare geht davon aus, dass medizinisches Fachpersonal eine individuelle Beurteilung des Benutzers vorgenommen hat, um dessen Risikoniveau oder therapeutische Anforderungen festzulegen. Anbieter und Pflegepersonal haben bewertet, dass das Produkt die benötigte Unterstützung bietet und dass die Einstellungen für den Benutzer geeignet sind. Pfleger und Benutzer haben von medizinischem Fachpersonal eine entsprechende Schulung erhalten, wie sie das Produkt korrekt und sicher anwenden.

4.2 Zusammenklappen und Auseinanderklappen der Gehhilfe



WARNUNG!

Verletzungsgefahr

- Heben Sie den Rollator niemals am Klappgriff an.

Auseinanderklappen des Rollators in die Betriebsstellung

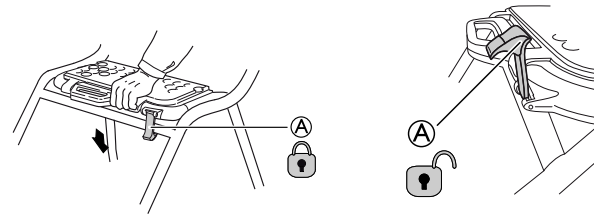

1. Halten Sie die Gehilfe an den Schiebegriffen, und stellen Sie sicher, dass sich alle vier Räder stabil auf dem Boden befinden.
2. Drücken Sie die beiden Schiebegriffe nach unten. Stellen Sie sicher, dass die Sitzplatte vollständig heruntergeklappt ist (siehe Abbildung).
3. Drücken Sie den Sicherungsriegel **A** nach unten in die verriegelte Stellung.



WARNUNG!

- Vergewissern Sie sich vor der Verwendung des Produkts immer, dass der Sicherungsriegel **A** mit einem hörbaren „Klick“ in der verriegelten Stellung eingerastet ist.

Hochklappen der Sitzplatte



Der Sitz kann hochgeklappt werden, wodurch mehr Platz zum Gehen zur Verfügung steht und die Verwendung vereinfacht wird.

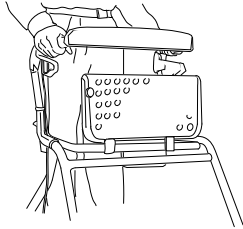

WICHTIG!

Vor Verwendung des Produkts muss die Gehilfe vollständig auseinandergeklappt und mit dem Klappgriff verriegelt werden.

- Der Klappgriff rastet mit einem hörbaren „Klick“ ein.

Zusammenklappen

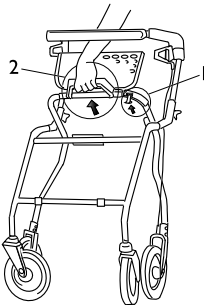

1. Entriegeln Sie die Sicherheitssperre durch Hochziehen.
2. Ziehen Sie die Griffe nach oben, um die Gehilfe zusammenzuklappen.

4.3 Anpassen der Griffhöhe



WARNUNG! Sturzgefahr

- Achten Sie stets darauf, dass die Handgriffe fest angezogen sind, um zu verhindern, dass sich die Griffe unbeabsichtigterweise verstellen.
- Stellen Sie die Griffe nicht höher als auf die durch die Markierung an den Rohren angegebene höchste zulässige Position ein.



Wenn der Benutzer – beispielsweise aus Gründen der Sicherheit – die Höhe der Griffe nicht verstellen können soll, können die Handgriffe durch Verriegelungsschrauben (als Zubehör erhältlich) ersetzt werden.



Empfohlene Höhe: Die Griffe sollten in Höhe der Handgelenke (bei aufrecht stehendem Benutzer mit entspannten Armen) eingestellt werden. Therapeuten empfehlen möglicherweise abhängig von den spezifischen Anforderungen des Patienten abweichende Höheneinstellungen.

1.

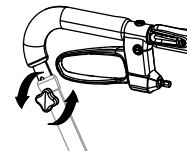

2.

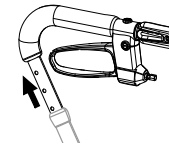

3.

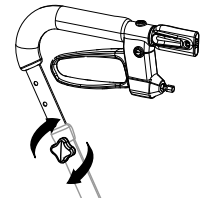

1. Drehen Sie den Handgriff gegen den Uhrzeigersinn, und entfernen Sie ihn. Entfernen Sie die Schraube.
2. Stellen Sie den Griff auf eine geeignete Höhe ein.
3. Setzen Sie die Schraube und den Handgriff ein. Drehen Sie den Handgriff im Uhrzeigersinn, um ihn festzuziehen.
4. Wiederholen Sie dies auf der anderen Seite.

4.4 Gehen



WARNUNG! **Sturzgefahr**

– Wenn die Räder gegen ein Hindernis wie zum Beispiel einen Bordstein stoßen, besteht möglicherweise Sturzgefahr.

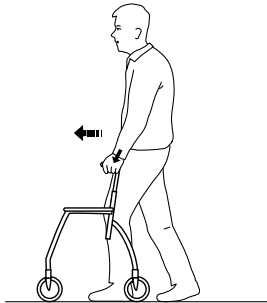

1. Stellen Sie die Gehhilfe etwas vor sich und gehen Sie einen Schritt darauf zu, während Sie sich an den Handgriffen abstützen.

4.5 Hinsetzen auf einen Stuhl

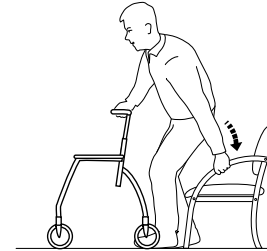

1. Stellen Sie sich mit der Gehhilfe vor den Stuhl. Die Rückseiten Ihrer Beine sollten den Stuhl berühren.
2. Arretieren Sie beide Handbremsen der Gehhilfe.
3. Legen Sie Ihre Hände auf die Armlehnen des Stuhls, beugen Sie sich leicht nach vorn und setzen Sie sich vorsichtig hin.

4.6 Aufstehen



WARNUNG! **Kippgefahr**

– Verwenden Sie die Gehhilfe nicht, um sich aus dem Sitz hochzuziehen.

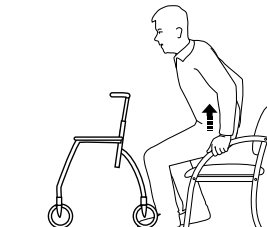

1. Stellen Sie die Gehhilfe vor sich und arretieren Sie beide Handbremsen.
2. Stützen Sie sich an den Armlehnen des Stuhls ab und stehen Sie vorsichtig auf.
3. Sobald Sie stabil stehen, bringen Sie die Hände an die Griffe der Gehhilfe.

4.7 Sitzen auf der Gehhilfe



WARNUNG! **Sturzgefahr**

- Verwenden Sie die Gehhilfe nur als Sitz, wenn sie geparkt ist.
- Arretieren Sie beide Bremsen in der Parkstellung, bevor Sie sich hinsetzen, und sorgen Sie dafür, dass die Gehhilfe stabil steht.
- Setzen Sie sich immer von der Rückseite her auf die Gehhilfe. Setzen Sie sich nicht von der Vorderseite her darauf.
- Setzen Sie sich nicht auf die Gehhilfe, wenn sie auf abschüssigem Untergrund steht.
- Manövrieren Sie die Gehhilfe nicht mit den Füßen, während Sie darauf sitzen.

4.8 Verwenden der Bremsen

Verwenden der Handbremsen

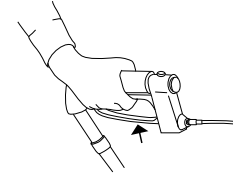

1. Ziehen Sie beide Bremsen nach oben, um die Bremse zu betätigen.

Verwenden der Feststellbremse



WICHTIG!

- Vergewissern Sie sich bei Verwendung der Feststellbremse, dass beide Bremsen ordnungsgemäß eingerastet sind.

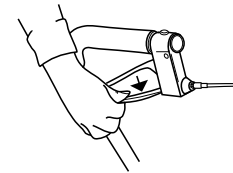

Arretieren Sie die Bremsen (Feststellposition).

1. Drücken Sie die Bremshebel nach unten, bis ein Klicken zu vernehmen ist.

Lösen der Bremsen:

1. Ziehen Sie die Bremshebel nach oben.

4.9 Einstellen der Bremsen



WARNUNG! **Verletzungsgefahr.**

Wenn das Einstellen nicht korrekt durchgeführt wird, entspricht die Bremswirkung möglicherweise nicht den Erwartungen.

- Stellen Sie sicher, dass die Muttern nach dem Einstellen fest angezogen sind.
- Prüfen Sie die Bremswirkung, indem Sie die Feststellbremse betätigen und sich vergewissern, dass das Rad sich nicht drehen lässt.

Einstellen der Bremswirkung

Ändern Sie die Einstellung des Bremskabels, um die gewünschte Bremswirkung zu erzielen.

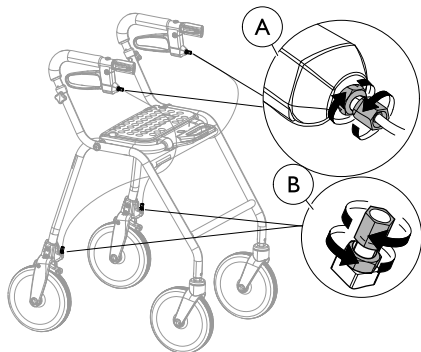

- Der Zug kann an zwei Stellen eingestellt werden: oben an der Unterseite des Bremsgriffs **A** oder unten auf der Oberseite der Bremsenhalterung **B**.
- Der Bremsgriff muss sich bei der Einstellung in Neutralstellung befinden.



8-mm- und 10-mm-Schraubenschlüssel (nicht enthalten).

4.10 Hochklappen der Sitzplatte

Clappen Sie die Sitzplatte hoch.

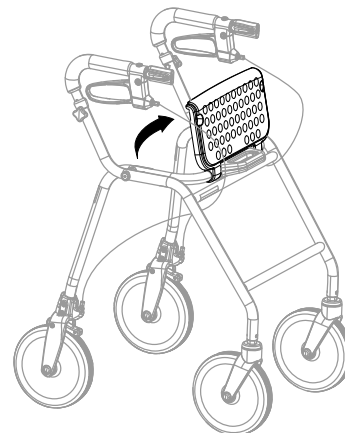

Die Verwendung kann durch Hochklappen des Sitzes vereinfacht werden, wodurch mehr Platz zum Gehen zur Verfügung steht.

4.11 Zubehörteile

Zubehörteile sind nicht bei allen Modellen Standard. Wenden Sie sich an Ihren autorisierten Händler oder Ihren zuständigen Invacare-Vertreter (siehe Rückseite dieser Gebrauchsanweisung), um eine Liste des verfügbaren Zubehörs zu erhalten.

4.11.1 Gepolsterter Rückengurt (bei den meisten Ausführungen optional)

Montage des gepolsterten Rückengurts

1.

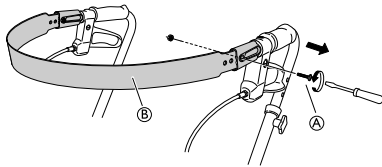

Lösen und entfernen Sie die Schraube und die Mutter (A).

2.

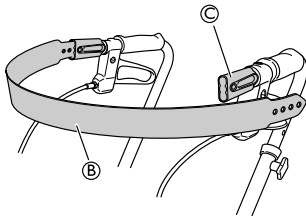

Lösen Sie den Rückengurt (B) auf einer Seite von der Befestigung (C).

3.

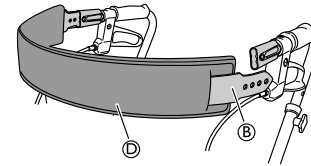

Schieben Sie den gepolsterten Rückengurt (D) auf den Rückengurt (B).

4.

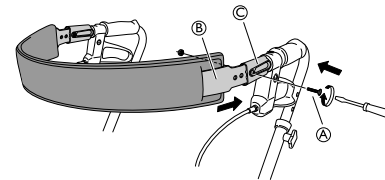

Bringen Sie den Rückengurt (B) wieder an der Befestigung (C) an, und ziehen Sie die Schraube und Mutter (A) fest.



Schraubendreher

4.11.2 Gepolsterter Sitz (bei den meisten Ausführungen optional)

Montage des gepolsterten Sitzes

1.

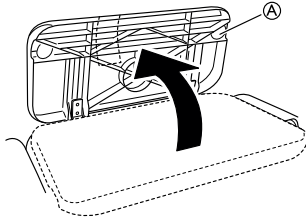

Klappen Sie die Sitzplatte **A** hoch.

2.

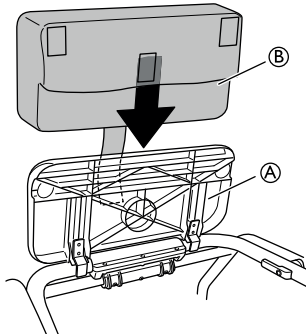

Befestigen Sie den gepolsterten Sitz **B** an der Sitzplatte **A**.

3.

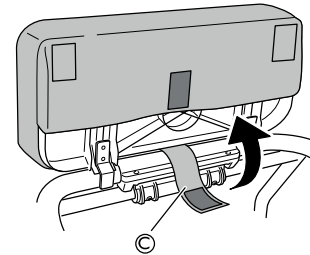

Schieben Sie den Befestigungsriemen **C** zwischen den Sitz und den Klappgriff.

4.

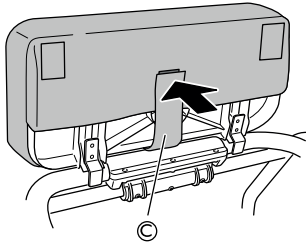

Fixieren Sie den gepolsterten Sitz mit dem Befestigungsriemen ©.

5.

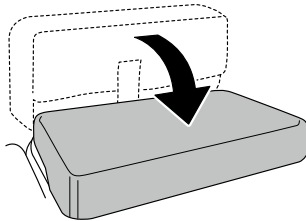

Klappen Sie den Sitz herunter.

4.11.3 Korb



WICHTIG!

Überschreiten Sie nicht die maximal zulässige Last, die im Korb transportiert werden darf.
– Die maximale Last ist im Kapitel *Technische Daten* angegeben.

Montage des Korbes

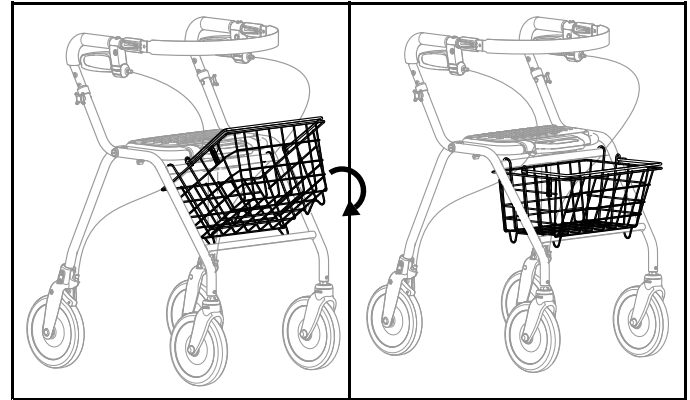

1. Befestigen Sie den Korb mit den Befestigungshaken am Rahmen.
2. Klappen Sie ihn herunter und überprüfen Sie, dass er ordnungsgemäß befestigt ist.

4.11.4 Tablett

Montage des Tablettts

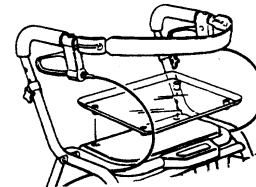

1. Setzen Sie die Zapfen an der Unterseite des Tablettts in die Öffnungen am Sitz ein.
2. Drücken Sie das Tablett nach unten.

5 Instandhaltung

5.1 Allgemeine Hinweise zur Instandhaltung



WARNUNG!

Verletzungsgefahr

- Eine Wartung des Produkts sollte mindestens einmal jährlich erfolgen.
- Das Produkt nicht verwenden, wenn es schadhaft ist.
- Versuchen Sie nicht, selbst Reparaturen vorzunehmen. Für Reparaturen wenden Sie sich an Ihren Anbieter.

5.2 Prüfliste für die Inspektion

Um die Funktion und die Sicherheit des Produkts aufrechtzuerhalten, überprüfen Sie es regelmäßig.

- Prüfen Sie alle Schrauben und verstellbaren Elemente auf sicheren Sitz.
- Stellen Sie sicher, dass die Handgriffe fest sitzen. Die Gehhilfe darf nicht verwendet werden, wenn die Handgriffe lose/locker sind. Anweisungen zum Wechseln der Handgriffe erhalten Sie von Ihrem Anbieter oder Invacare-Vertriebshändler.
- Überprüfen Sie die Funktionstüchtigkeit der Bremse. Informationen zum Einstellen der Bremse finden Sie in Kapitel 4 *Verwenden*, Seite 30.
- Überprüfen Sie den Rahmen und beanspruchte Bauteile auf Risse.
- Überprüfen Sie die Räder auf festen Sitz, Verschleiß und Beschädigungen.

- Stellen Sie sicher, dass die Räder frei von Haaren, Fusseln und anderem Schmutz sind.

5.3 Reinigung und Desinfektion

5.3.1 Allgemeine Sicherheitsinformationen



VORSICHT!

Kontaminationsgefahr

- Vorkehrungen für sich selbst treffen und geeignete Schutzausrüstung verwenden.



WICHTIG!

Falsche Reinigungsmethoden oder -flüssigkeiten können zu einer Beschädigung des Produkts führen.

- Alle verwendeten Reinigungs- und Desinfektionsmittel müssen wirksam und miteinander kompatibel sein sowie das Material schützen, das mit ihnen gereinigt wird.
- Keinesfalls korrodierende Flüssigkeiten (Laugen, Säuren usw.) oder scheuernde Reinigungsmittel verwenden. Wenn in der Reinigungsanleitung nichts anderes angegeben ist, empfehlen wir ein handelsübliches Haushaltsreinigungsmittel (z. B. Geschirrspülmittel).
- Niemals Lösungsmittel (Nitroverdünnung, Aceton usw.) verwenden, die die Struktur des Kunststoffs verändern oder die angebrachten Etiketten angreifen.
- Immer sicherstellen, dass das Produkt absolut trocken ist, bevor es wieder in Gebrauch genommen wird.



Zur Reinigung und Desinfektion in Langzeitpflegeumgebungen oder klinischen Umgebungen die internen Verfahren beachten.

5.3.2 Reinigungsintervalle



WICHTIG!

- Regelmäßige Reinigung und Desinfektion sorgen für einen reibungslosen Betrieb, verlängern die Nutzungsdauer und verhindern Verunreinigungen. Reinigen und desinfizieren Sie das Produkt
 - regelmäßig, sofern es verwendet wird
 - vor und nach jeder Wartung
 - nach Kontakt mit Körperflüssigkeiten
 - vor Benutzung durch einen neuen Patienten

5.3.3 Reinigungsanweisungen

Das Produkt kann in einer Waschmaschine oder von Hand gewaschen werden.

Wenn Sie einen Hochdruckreiniger oder einen gewöhnlichen Wasserstrahl verwenden, halten Sie den Wasserstrahl jedoch nicht auf Lager, Drainagelöcher oder Etiketten.

Die max. Reinigungstemperatur beträgt 60 °C. Verwenden Sie keinen Dampfreiniger.

1. Die Gehhilfe mit einem feuchten Tuch und einem milden Reinigungsmittel reinigen.
2. Die Räder mit einer Bürste reinigen (keine Drahtbürste).
3. Das Produkt nach dem Waschen trocken reiben.

Desinfektion

- Alle direkt zugänglichen Oberflächen mit einem Desinfektionsmittel abwischen.



Informationen zu empfohlenen Desinfektionsmitteln und -verfahren finden Sie unter <https://vah-online.de/de/for-users>.

6 Nach dem Gebrauch

6.1 Entsorgung

Handeln Sie umweltbewusst, und lassen Sie dieses Produkt nach dem Ende seiner Lebensdauer über eine lokale Müllverwertungsanlage recyceln.

Demontieren Sie das Produkt und seine Bauteile, damit die verschiedenen Materialien einzeln getrennt und recycelt werden können.

Die Entsorgung und das Recycling von gebrauchten Produkten und Verpackungen müssen in Übereinstimmung mit den einschlägigen Gesetzen und Vorschriften des jeweiligen Landes zur Abfallentsorgung erfolgen. Wenden Sie sich an Ihr Abfallentsorgungsunternehmen, wenn Sie weitere Informationen wünschen.

6.2 Wiederaufbereitung

Dieses Produkt ist für die wiederholte Verwendung geeignet. Um das Produkt für einen neuen Benutzer wiederaufzubereiten, sind die folgenden Maßnahmen zu ergreifen:

- Prüfung
- Reinigung und Desinfektion

Ausführliche Informationen finden Sie im Kapitel 5 *Instandhaltung*, Seite 39 sowie im Servicehandbuch zu diesem Produkt.

Stellen Sie sicher, dass die Gebrauchsanweisung zusammen mit dem Produkt übergeben wird.

Das Produkt darf nicht wiederverwendet werden, wenn es beschädigt ist oder Funktionsstörungen vorliegen.

7 Technische Daten

7.1 Abmessungen und Gewichte

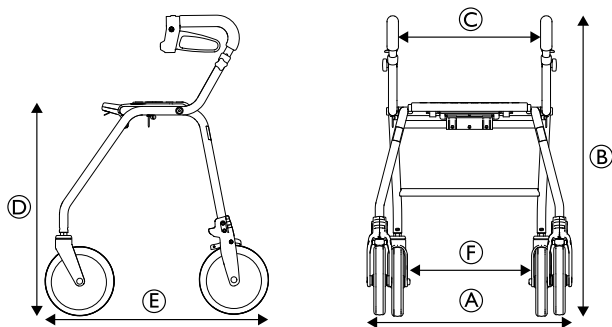

	Legacy 450	Legacy 520	Legacy 600
Gesamtbreite Ⓐ	600 mm / 23,6"	600 mm / 23,6"	600 mm / 23,6"
Gesamthöhe Ⓑ	715–800 mm / 28,1"–31,5"	760–850 mm / 29,9"–33,5"	835–920 mm / 32,9"–36,2"
Sitzbreite Ⓒ	420 mm / 16,5"	420 mm / 16,5"	420 mm / 16,5"
Sitzhöhe Ⓓ	470 mm / 18,5"	540 mm / 21,3"	620 mm / 24,4"
Gesamtlänge Ⓔ	610 mm / 24"	650 mm / 25,6"	720 mm / 28,3"
Abstand zwischen den Hinterrädern Ⓕ	455 mm / 17,9"	455 mm / 17,9"	455 mm / 17,9"
Durchmesser Vorder-/Hinterrad	200 mm / 7,9"	200 mm / 7,9"	200 mm / 7,9"

Gewichtsangaben

	Legacy 450	Legacy 520	Legacy 600
Gesamtgewicht ³	6,9 kg / 15,2 lbs	7,2 kg / 15,9 lbs	7,6 kg / 16 lbs
Max. Benutzergewicht ⁴	150 kg / 330 lbs	150 kg / 330 lbs	150 kg / 330 lbs
Max. Last im Korb	7 kg / 15 lbs	9 kg / 20 lbs	9 kg / 20 lbs
Max. Last auf der Handauflage	5 kg / 11 lbs	5 kg / 11 lbs	5 kg / 11 lbs

7.2 Material

	Legacy
Rahmen	Mit Polyesterpulver (PES) beschichteter Stahl
Schiebeplatte	Verchromter Stahl
Handgriffe	Schaumgummi
Räder	Polypropylen (PP) mit Profil aus thermoplastischem Elastomer (TPE)
Kunststoffteile	Material entsprechend Markierung; Polyamid (PA), Polypropylen (PP), Polyethylen (PE)
Schrauben	Stahl, korrosionsgeschützt (verzinkt)

3. Gesamtgewicht ohne Geräte.

4. Diese Gewichtsbeschränkung bezieht sich auf das Gewicht des Benutzers, ungeachtet dessen, ob dieser steht oder sitzt, und etwaige zusätzliche Lasten wie zum Beispiel den Inhalt des Korbes.

Contenido

Este manual DEBE ser entregado al usuario final. ANTES de usar este producto lea este manual y guárdelo para futuras referencias.

1 Generalidades	46
1.1 Introducción	46
1.2 Símbolos en este manual	46
1.3 Cumplimiento	46
1.4 Vida útil	47
1.5 Información sobre la garantía	47
1.6 Limitación de responsabilidad	47
2 Seguridad	48
2.1 Información general de seguridad	48
2.2 Etiquetas y símbolos en el producto	49
3 Descripción del producto	51
3.1 Descripción del producto	51
3.2 Uso previsto	51
3.3 Indicaciones de uso	51
3.4 Contenido de la entrega	51
3.5 Accesorios	51
4 Utilización	52
4.1 Antes del uso	52
4.2 Plegado y desplegado del andador	52
4.3 Ajuste de la altura de la empuñadura	53
4.4 Caminar	54
4.5 Sentarse en una silla	54
4.6 Elevación hasta la posición de pie	54
4.7 Sentarse en el andador	55
4.8 Utilización de los frenos	55
4.9 Ajuste de los frenos	55
4.10 Dé la vuelta a la placa del asiento	56
4.11 Accesorios	56
4.11.1 Correa de respaldo acolchada (opcional para la mayoría de las versiones)	57

4.11.2 Asiento acolchado (opcional para la mayoría de las versiones)	58
4.11.3 Cesta	59
4.11.4 Bandeja	59
5 Mantenimiento	61
5.1 Información sobre mantenimiento general	61
5.2 Lista de verificación de inspección	61
5.3 Limpieza y desinfección	61
5.3.1 Información general de seguridad	61
5.3.2 Intervalos de limpieza	62
5.3.3 Instrucciones de limpieza	62
6 Después del uso	63
6.1 Eliminación	63
6.2 Reacondicionamiento	63
7 Datos Técnicos	64
7.1 Dimensiones y pesos	64
7.2 Materiales	65

1 Generalidades

1.1 Introducción

Este manual del usuario contiene información importante sobre la manipulación del producto. Para garantizar su seguridad al utilizar el producto, lea detenidamente el manual del usuario y siga las instrucciones de seguridad.

Tenga en cuenta que puede haber secciones que no sean relevantes para su producto, ya que este documento se aplica a todos los modelos disponibles (en la fecha de impresión). A no ser que se indique lo contrario, cada una de las secciones de este documento hace referencia a todos los modelos del producto.

Los modelos y las configuraciones disponibles en su país pueden encontrarse en los documentos de venta específicos del país.

Invacare se reserva el derecho a modificar las especificaciones del producto sin previo aviso.

Antes de leer este documento, asegúrese de contar con la versión más reciente. Podrá encontrarla en formato PDF en el sitio web de Invacare.

Si la versión impresa del documento tiene un tamaño de letra que le resulta difícil de leer, podrá descargarlo en formato PDF en el sitio web. Podrá ampliar el PDF en pantalla a un tamaño de letra que le resulte más cómodo.

Para obtener más información sobre el producto (por ejemplo, avisos de seguridad y retiradas de productos), póngase en contacto con su representante de Invacare. Consulte las direcciones al final de este documento.

En caso de un accidente grave con el producto, informe al fabricante y a las autoridades competentes de su país.

1.2 Símbolos en este manual

En este manual se utilizan símbolos y señales que hacen referencia a peligros o usos poco seguros que pueden provocar lesiones o daños a la propiedad. A continuación, se muestran las descripciones de estos símbolos.



ADVERTENCIA

Indica una situación peligrosa que, si no se evita, podría tener como consecuencia la muerte o lesiones graves.



PRECAUCIÓN

Indica una situación peligrosa que, si no se evita, podría tener como consecuencia lesiones menos graves.



IMPORTANTE

Indica una situación peligrosa que, si no se evita, podría tener como consecuencia daños a la propiedad.



Consejos y recomendaciones

Proporciona consejos útiles, recomendaciones e información para un uso eficiente y sin problemas.

1.3 Cumplimiento

La calidad es fundamental para el funcionamiento de nuestra empresa, que trabaja conforme a las normas ISO 13485.

Este producto lleva la marca CE, en cumplimiento con el Reglamento 2017/745 sobre productos sanitarios de clase 1. La fecha de lanzamiento de este producto figura en la declaración de conformidad de la CE.

Trabajamos continuamente para garantizar que se reduzca al mínimo el impacto medioambiental de la empresa, tanto a nivel local como global.

Solo utilizamos materiales y componentes que cumplen con las directivas REACH.

1.4 Vida útil

La vida útil prevista para este producto es de cinco años, siempre y cuando se utilice diariamente y de conformidad con las instrucciones de seguridad, se respeten los intervalos de mantenimiento y se utilice correctamente según lo establecido en este manual. La vida útil real puede variar en función de la frecuencia y la intensidad del uso.

1.5 Información sobre la garantía

Ofrecemos la garantía del fabricante del producto conforme a nuestras Condiciones generales y Condiciones comerciales en los distintos países.

Las reclamaciones relativas a la garantía solo pueden efectuarse a través del distribuidor en el que se adquirió el producto.

1.6 Limitación de responsabilidad

Invacare no se hace responsable de los daños surgidos por:

- Uso incorrecto
- Desgaste natural
- Montaje o instalación incorrectos por parte del comprador o de terceros
- Modificaciones técnicas
- Modificaciones no autorizadas y/o uso de recambios inadecuados

- Incumplimiento del manual del usuario

2 Seguridad

2.1 Información general de seguridad



¡ADVERTENCIA!

Riesgo de daños o lesiones graves

Un uso incorrecto de este producto puede provocar lesiones o daños.

- Si tiene alguna duda relacionada con las advertencias, precauciones o instrucciones, póngase en contacto con un profesional sanitario o con su proveedor antes de intentar utilizar este equipo.
- No utilice este producto ni cualquier otro equipo opcional disponible sin antes haber leído y comprendido estas instrucciones y cualquier otro material informativo adicional, como el manual del usuario, manuales de servicio u hojas de instrucciones proporcionados con este producto o equipo opcional.



¡ADVERTENCIA!

Riesgo de lesiones graves

El uso incorrecto puede provocar situaciones peligrosas.

- No lo utilice en escaleras ni en escaleras mecánicas.
- No se ponga de pie sobre el producto.
- Tenga cuidado al caminar por superficies inclinadas, suelos resbaladizos o superficies irregulares.
- Si hay obstáculos, evite caminar hacia delante y hacia atrás.
- No permita que los niños jueguen con el producto.
- No utilice el producto para transportar personas.
- Tenga cuidado de que las prendas no queden atascadas entre las ruedas; por ejemplo, las faldas largas.



¡PRECAUCIÓN!

Riesgo de lesiones

Una carga desequilibrada o pesada puede causar una caída.

- No cuelgue ninguna carga, por ejemplo bolsos, en el chasis, las empuñaduras o los pomos con tornillo integrado.
- Solo lleve las cargas con el equipo designado, como la cesta o la bandeja. No supere la carga máxima del equipo.
- La carga total, incluido el peso del usuario y cualquier carga adicional, no debe superar el peso máximo del usuario.
- Consulte el capítulo 7 *Datos Técnicos, página 64* para obtener información sobre el peso del usuario y la carga máximos.



¡PRECAUCIÓN!

Riesgo de lesiones

El uso de piezas incorrectas o que no sean originales puede afectar el funcionamiento y la seguridad del producto.

- Utilice solo piezas originales para usar el producto.
- Debido a las diferencias regionales, consulte el sitio web o el catálogo local de Invacare para ver las opciones disponibles o póngase en contacto con el representante local de Invacare. Consulte las direcciones al final de este documento.



¡PRECAUCIÓN!

Riesgo de quemaduras de primer grado

Los componentes del producto pueden calentarse si se exponen a temperaturas elevadas (superiores a 41 °C).

- Tenga cuidado si el producto se expone a altas temperaturas, por ejemplo, a la luz solar directa.



¡ IMPORTANTE

Existe riesgo de daños debidos al desgaste, por ejemplo, corrosión.

- No utilice el producto bajo el agua, por ejemplo, en piscinas.
- No utilice el producto en áreas calientes como saunas.
- No guarde el producto en entornos mojados o húmedos.





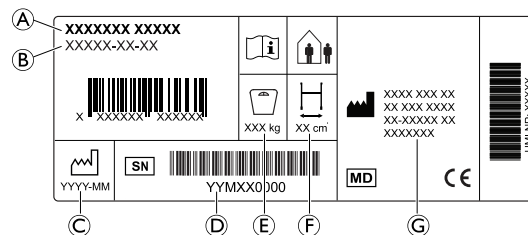



2.2 Etiquetas y símbolos en el producto

Etiqueta de identificación



- Ⓐ Nombre del producto
- Ⓑ Número de referencia
- Ⓒ Fecha de fabricación
- Ⓓ Número de serie
- Ⓔ Peso máximo del usuario
- Ⓕ Anchura máxima
- Ⓖ Dirección del fabricante

Símbolos

	Conformidad europea		Producto sanitario
	Fabricante		Lea el manual del usuario
	Fecha de fabricación		Número de serie
	Anchura máxima		Peso máximo del usuario
	Uso en interiores/ exteriores		

3 Descripción del producto

3.1 Descripción del producto

El andador de cuatro ruedas está equipado con un asiento central que se puede plegar para su almacenamiento y transporte. Las ruedas delanteras son de dirección. Las ruedas traseras cuentan con un sistema de frenos para ralentizar y bloquear las ruedas. El andador está disponible en diferentes tamaños y se puede equipar con una amplia gama de accesorios.

3.2 Uso previsto

El andador está diseñado para servir de apoyo mientras se camina y también como asiento de descanso.

El andador está indicado para su uso en interiores y exteriores en terrenos nivelados.

El usuario previsto es un adulto con un peso de usuario máximo igual o inferior al indicado en la etiqueta del producto y en el capítulo 7 *Datos Técnicos*, página 64.

3.3 Indicaciones de uso

Indicaciones

Personas con deterioro de la fuerza muscular y/o problemas de equilibrio, que necesiten apoyo adicional mientras caminan. La capacidad cognitiva y la movilidad restante del usuario deben ser suficientes utilizar un andador con seguridad.

Contraindicaciones

Personas con trastornos de equilibrio graves o alteraciones perceptivas funcionales.

3.4 Contenido de la entrega

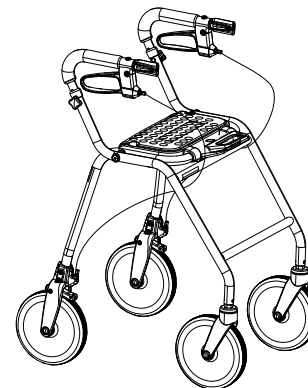

- Andador, totalmente montado
- Manual del usuario

Los accesorios, montados en el andador, dependen de la configuración y podrían diferir según la región.

3.5 Accesorios

Se encuentran disponibles distintos accesorios para este producto, como una cesta o un bolso, y se pueden encontrar en los documentos de ventas específicos del país. Los accesorios pueden estar premontados, dependiendo de la configuración.

4 Utilización

4.1 Antes del uso



¡PRECAUCIÓN!

Riesgo de lesiones o daños a la propiedad

- Antes de su uso, compruebe la funcionalidad general del producto.
- Antes de su uso, compruebe si el producto presenta algún defecto.
- No utilice el producto si está defectuoso.

Invacare supone que un profesional sanitario ha realizado una evaluación individual del usuario para determinar su nivel de riesgo o sus necesidades terapéuticas, que los proveedores y cuidadores han determinado que el producto proporciona la ayuda requerida y sus ajustes resultan adecuados para el usuario, y que un profesional sanitario ha formado del modo adecuado al cuidador y al usuario sobre cómo utilizar el producto correctamente y de forma segura.

4.2 Plegado y desplegado del andador



¡ADVERTENCIA!

Riesgo de lesiones

- No levante nunca el rollator por la empuñadura de plegado.

Desplegado a la posición de funcionamiento

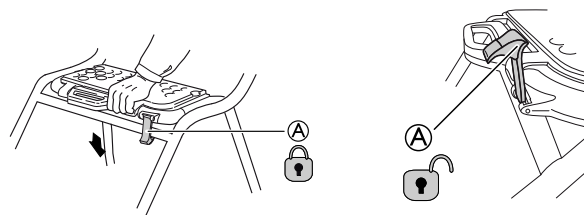

1. Sujete el andador por las empuñaduras y asegúrese de que las cuatro ruedas permanecen estables sobre el terreno.
2. Presione hacia abajo ambas empuñaduras. Asegúrese de que la placa del asiento esté completamente plegada hacia abajo (consulte la ilustración).
3. Presione hacia abajo el pestillo de seguridad (A) hasta la posición de bloqueo.



¡ADVERTENCIA!

- Antes de utilizar el producto, compruebe siempre que el pestillo de seguridad (A) está en la posición de bloqueo, que se indica mediante un "clic" claramente audible.

Dé la vuelta a la placa del asiento



Con el fin de aumentar la accesibilidad, el asiento se puede plegar para disponer de mayor espacio para andar.

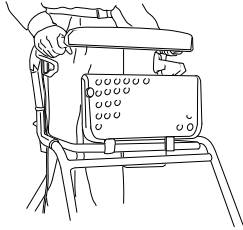

IMPORTANTE

El andador debe estar totalmente desplegado y bloqueado con la empuñadura de plegado antes de usar el producto.

- La empuñadura de plegado se bloquea cuando se escucha un "clic".

Plegado

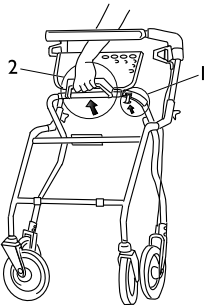

1. Levante/suelte el pestillo de seguridad.
2. Levante las empuñaduras para plegar el andador.

4.3 Ajuste de la altura de la empuñadura



¡ADVERTENCIA! Riesgo de caídas

- Asegúrese siempre de que los pomos con tornillo integrado estén apretados de forma segura para evitar que la empuñadura se baje involuntariamente.
- No ajuste las empuñaduras por encima de su posición más alta permitida, indicada mediante las marcas en los tubos.



Si el usuario no debe ajustar la altura de las empuñaduras, por ejemplo, por razones de seguridad, los pomos con tornillo integrado se pueden sustituir con tornillos de bloqueo (disponibles como accesorio).



Altura recomendada: Las empuñaduras deben colocarse a la altura de la muñeca cuando el usuario esté de pie con los brazos relajados. El terapeuta podría indicar distintas alturas según las necesidades concretas del cliente.

1.

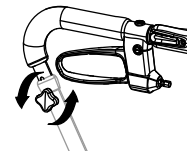

2.

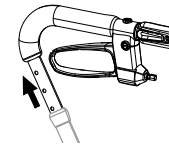

3.

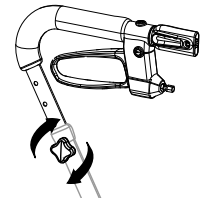

1. Gire la palomilla hacia la izquierda y retírela. Extraiga el tornillo.
2. Ajuste la empuñadura a la altura adecuada.
3. Inserte el tornillo y monte la palomilla. Gire la palomilla hacia la derecha para apretarla.
4. Repita el procedimiento en el otro lado.

4.4 Caminar



¡ADVERTENCIA!
Riesgo de caídas

- Tenga cuidado si las ruedas chocan con un obstáculo, por ejemplo, un bordillo.

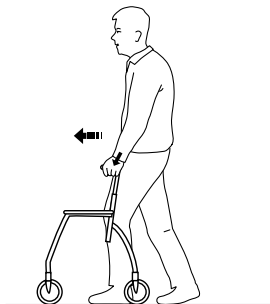

1. Coloque el andador ligeramente frente a usted a poca distancia y dé un paso hacia él mientras usa las empuñaduras para apoyarse.

4.5 Sentarse en una silla

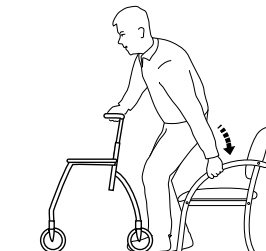

1. Colóquese en frente de la silla con el andador; la parte de atrás de las piernas debe tocar la silla.
2. Bloquee ambos frenos de mano del andador.
3. Coloque las manos en los brazos de la silla, inclínese hacia delante ligeramente y siéntese con cuidado.

4.6 Elevación hasta la posición de pie



¡ADVERTENCIA!
Riesgo de volcado

- No use el andador para ponerse de pie si está sentado.

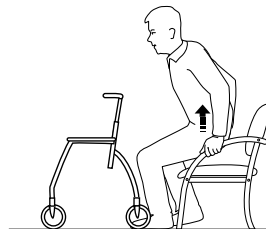

1. Coloque el andador delante de usted y bloquee ambos frenos de mano.
2. Utilice los reposabrazos de la silla como apoyo y levántese con cuidado hasta ponerse de pie.
3. Una vez se encuentre estable de pie, ponga las manos en las empuñaduras del andador.

4.7 Sentarse en el andador



¡ADVERTENCIA!

Riesgo de caída

- Use el andador para sentarse solo cuando esté parado.
- Antes de sentarse, bloquee ambos frenos en la posición de estacionamiento y asegúrese de que el andador se encuentre estable.
- Siéntese siempre en la andador desde la parte trasera. No se sienta desde la parte delantera.
- No se sienta en el andador en superficies inclinadas.
- No dirija el andador con los pies mientras permanece sentado sobre él.

4.8 Utilización de los frenos

Utilización de los frenos de mano

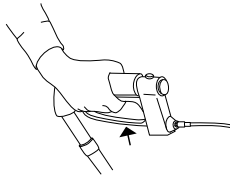

1. Tire de las dos frenos hacia arriba para frenar.

Utilización del freno de estacionamiento



¡IMPORTANTE!

- Asegúrese de conectar ambos frenos cuando utilice los frenos de estacionamiento.

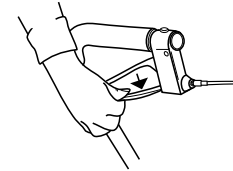

Bloquee los frenos (posición de estacionamiento):

1. Empuje las palancas de freno hacia abajo firmemente hasta que se escuche un clic.

Desbloqueo de los frenos:

1. Tire de las palancas de freno hacia arriba.

4.9 Ajuste de los frenos



¡ADVERTENCIA!

Riesgo de lesión personal

- Si no se realiza adecuadamente el ajuste, el efecto de frenado podría no ser el esperado.
- Asegúrese de que las contratueras se han apretado correctamente tras el ajuste.
 - Verifique el efecto de frenado asegurándose de que la rueda no puede girar previa activación del freno de estacionamiento.

Ajuste del efecto del freno

Para obtener el efecto de frenado que desee, ajuste el cable del freno.

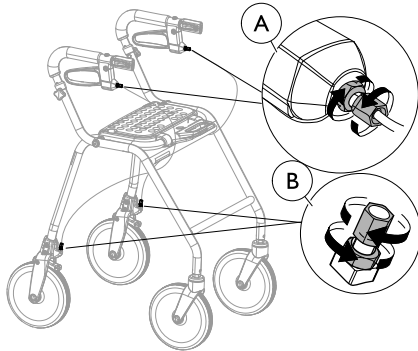

- El cable puede ajustarse en dos lugares diferentes: en la parte superior bajo la palanca de freno **A** o en la parte inferior sobre la abrazadera **B** del freno.
- La palanca de freno debe estar posición neutral mientras se ajusta.



Llave fija de 8 mm y de 10 mm (no incluida).

4.10 Dé la vuelta a la placa del asiento

Dé la vuelta a la placa del asiento

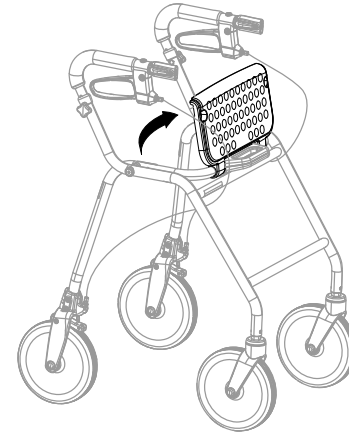

Para lograr un mayor accesibilidad, el asiento se puede plegar para ofrecer un mayor espacio para andar.

4.11 Accesorios

Los accesorios no son estándares en todos los modelos. Para obtener una lista de los accesorios disponibles, póngase en contacto con su distribuidor autorizado o el representante de Invacare (consulte el reverso de este manual).

4.11.1 Correa de respaldo acolchada (opcional para la mayoría de las versiones)

Montaje de la correa de respaldo acolchada

1.

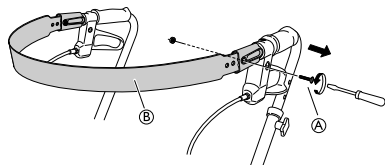

Afloje y retire el tornillo y la tuerca (A).

2.

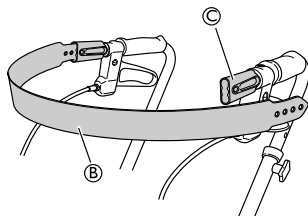

Afloje la correa de respaldo (B) del accesorio (C) en un lado.

3.

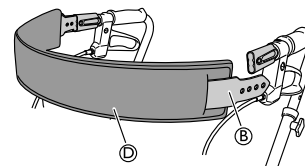

Deslice la correa de respaldo acolchada (D) sobre la correa de respaldo (B).

4.

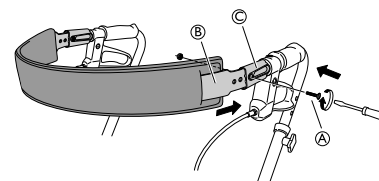

Vuelva a montar la correa de respaldo (B) en el accesorio (C) y apriete el tornillo y la tuerca (A).



Destornillador

4.11.2 Asiento acolchado (opcional para la mayoría de las versiones)

Montaje del asiento acolchado

1.

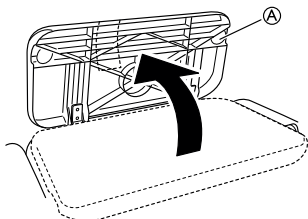

Pliegue la placa del asiento (A).

2.

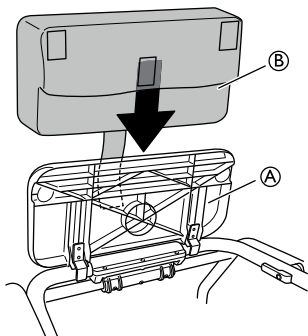

Monte el asiento acolchado (B) en la placa del asiento (A).

3.

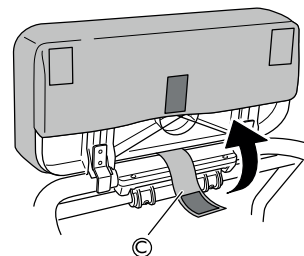

Deslice la correa de fijación (C) entre el asiento y la empuñadura de plegado.

4.

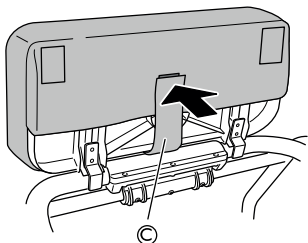

Sujete el asiento acolchado con la correa de fijación ©.

5.

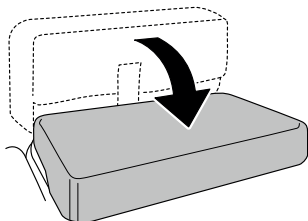

Pliegue el asiento.

4.11.3 Cesta



IMPORTANTE

No exceda la carga máxima permitida que se puede transportar en la cesta.

– Consulte el capítulo *Datos técnicos* para observar la carga máxima.

Montaje de la cesta

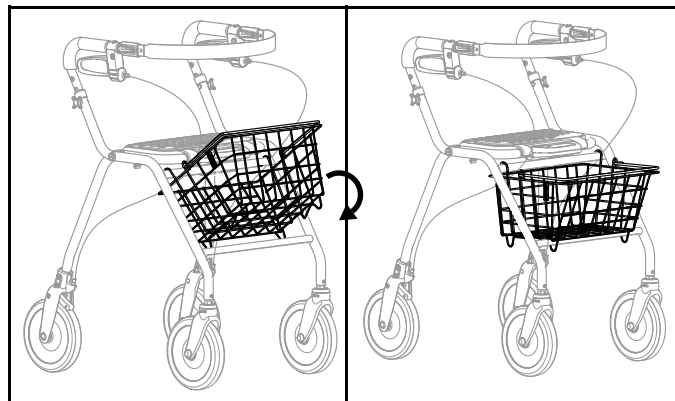

1. Coloque la cesta en el chasis con los ganchos.
2. Desplieguela y asegúrese de que esté sujeta correctamente.

4.11.4 Bandeja

Montaje de la bandeja

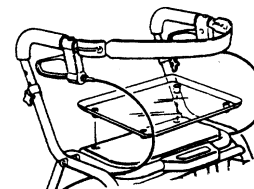

1. Coloque los conectores de la parte inferior de la bandeja en los orificios del asiento.
2. Presione la bandeja hacia abajo.

5 Mantenimiento

5.1 Información sobre mantenimiento general



¡ADVERTENCIA! **Riesgo de lesiones**

- Las tareas de mantenimiento deben realizarse al menos una vez al año.
- No utilice el producto si está defectuoso.
- No intente repararlo usted mismo. Para realizar reparaciones, póngase en contacto con su proveedor.

5.2 Lista de verificación de inspección

Para garantizar un funcionamiento y una seguridad óptimos, inspeccione el producto periódicamente.

- Compruebe que todos los tornillos y ajustes estén correctamente apretados.
- Asegúrese de que las empuñaduras estén apretadas. Si las empuñaduras están sueltas, no utilice el andador. Consulte a su proveedor o a su distribuidor de Invacare para obtener instrucciones sobre cómo cambiar las empuñaduras.
- Compruebe el funcionamiento de los frenos. Si es necesario ajustar los frenos, consulte el capítulo 4 *Utilización, página 52*.
- Inspeccione el chasis y las piezas cargadas por si presentan grietas.
- Compruebe si las ruedas están bien ajustadas, desgastadas o dañadas.

- Asegúrese de que las ruedas están libres de pelos, pelusas u otro tipo de suciedad.

5.3 Limpieza y desinfección

5.3.1 Información general de seguridad



¡PRECAUCIÓN! **Riesgo de contaminación**

- Adopte las precauciones necesarias y utilice el equipo de protección adecuado.



IMPORTANTE

- Seguir métodos erróneos o utilizar fluidos incorrectos puede dañar o deteriorar el producto.
- Todos los productos de limpieza y desinfectantes empleados deben ser eficaces, compatibles entre sí y deben proteger los materiales que se van a limpiar.
 - Nunca utilice fluidos corrosivos (álcalis, ácidos, etc.) ni productos de limpieza abrasivos. Recomendamos usar un producto de limpieza doméstico normal, como líquido lavavajillas, si no especifica lo contrario en las instrucciones de limpieza.
 - No utilice disolventes (decapantes de celulosa, acetona, etc.) que cambien la estructura del plástico o disuelvan las etiquetas adheridas.
 - Asegúrese siempre de que el producto se ha secado por completo antes de utilizarlo de nuevo.



Para la limpieza y desinfección en entornos clínicos o de atención sanitaria a largo plazo, siga los procedimientos internos.

5.3.2 Intervalos de limpieza



IMPORTANTE

La limpieza y la desinfección habituales mejoran el correcto funcionamiento, aumentan la vida útil y evitan la contaminación.

Limpie y desinfecte el producto

- periódicamente mientras esté en uso,
- antes y después de cualquier procedimiento de mantenimiento,
- cuando haya estado en contacto con fluidos corporales,
- antes de usarlo con un nuevo usuario.

5.3.3 Instrucciones de limpieza

El producto puede lavarse manualmente o en una lavadora.

Cuando utilice un limpiador a alta presión o un chorro de agua normal, no dirija el chorro hacia los cojinetes, los orificios de drenaje o las etiquetas.

La temperatura máxima de limpieza es de 60 °C. No utilice un limpiador a vapor.

1. Limpie el andador con un paño húmedo y un detergente suave.
2. Limpie las ruedas con un cepillo (que no sea de alambre).
3. Seque el producto después de lavarlo.

Desinfección

- Limpie todas las superficies a las que se pueda acceder con desinfectante.



Encontrará más información sobre los desinfectantes y los métodos recomendados en <https://vah-online.de/en/for-users>.

6 Después del uso

6.1 Eliminación

Proteja el medio ambiente y recicle este producto a través de la planta de reciclaje más próxima cuando llegue al final de su vida útil.

Desmonte el producto y sus componentes para separar y reciclar individualmente los diferentes materiales.

La eliminación y el reciclaje de los productos usados y de sus embalajes debe llevarse a cabo conforme a las normativas legales relativas al tratamiento de residuos vigentes en cada país. Póngase en contacto con su empresa de gestión de residuos local para obtener más información al respecto.

6.2 Reacondicionamiento

El producto se puede reutilizar. Para reacondicionar el producto para un nuevo usuario, lleve a cabo las siguientes acciones:

- Inspección
- Limpieza y desinfección

Para obtener información detallada, consulte 5 *Mantenimiento, página 61* y el manual de servicio de este producto.

Asegúrese de que el manual del usuario se entregue con el producto.

Si se detecta algún daño o un funcionamiento deficiente, no reutilice el producto.

7 Datos Técnicos

7.1 Dimensiones y pesos

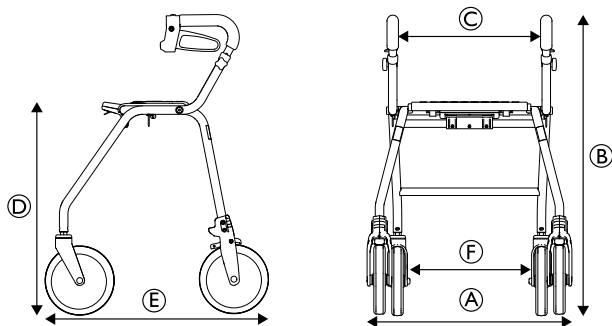

	Legacy 450	Legacy 520	Legacy 600
Anchura total Ⓐ	600 mm / 23,6"	600 mm / 23,6"	600 mm / 23,6"
Altura total Ⓑ	715–800 mm / 28,1"–31,5"	760–850 mm / 29.9"–33.5"	835–920 mm / 32.9"–36.2"
Anchura del asiento Ⓒ	420 mm / 16.5"	420 mm / 16.5"	420 mm / 16.5"
Altura del asiento Ⓓ	470 mm / 18.5"	540 mm / 21.3"	620 mm / 24.4"
Longitud total Ⓔ	610 mm / 24"	650 mm / 25.6"	720 mm / 28.3"
Distancia entre las ruedas traseras Ⓕ	455 mm / 17.9"	455 mm / 17.9"	455 mm / 17.9"
Diámetro de la rueda delantera/trasera	200 mm / 7.9"	200 mm / 7.9"	200 mm / 7.9"

Pesos

	Legacy 450	Legacy 520	Legacy 600
Peso total ⁵	6,9 kg / 15,2 lb	7.2 kg / 15.9 lb	7,6 kg / 16 lb
Peso máximo del usuario ⁶	150 kg / 330 lb	150 kg / 330 lb	150 kg / 330 lb
Carga máxima en la cesta	7 kg / 15 lb	9 kg / 20 lb	9 kg / 20 lb
Carga máxima en la bandeja	5 kg / 11 lb	5 kg / 11 lb	5 kg / 11 lb

7.2 Materiales

	Legacy
Chasis	Acero con recubrimiento en polvo de poliéster (PES)
Asideros	Acero cromado
Empuñadura	Gomaespuma
Ruedas	Polipropileno (PP) con bandas de rodamiento de elastómeros termoplásticos (TPE)
Piezas de plástico	Material según el marcado; poliamida (PA), polipropileno (PP), polietileno (PE)
Tornillos	Acero, con protección contra la oxidación (galvanizados)

5. Peso total excluido el equipamiento.

6. Esta limitación de peso incluye el peso del usuario, tanto de pie como sentado, y cualquier carga adicional, por ejemplo, el contenido de la cesta.

Sommaire

Ce manuel DOIT être remis à l'utilisateur du produit. AVANT d'utiliser ce produit, vous DEVEZ lire ce manuel et le conserver pour pouvoir vous y reporter ultérieurement.

1 Généralités	68
1.1 Introduction	68
1.2 Symboles figurant dans ce manuel.	68
1.3 Conformité	69
1.4 Durée de vie.	69
1.5 Informations de garantie	69
1.6 Limitation de responsabilité.	69
2 Sécurité	70
2.1 Informations de sécurité générales	70
2.2 Étiquettes et symboles figurant sur le produit	71
3 Présentation du produit	73
3.1 Description du produit	73
3.2 Utilisation prévue	73
3.3 Indications d'utilisation	73
3.4 Contenu	73
3.5 Accessoires	73
4 Utilisation	74
4.1 Avant utilisation	74
4.2 Pliage et dépliage du déambulateur.	74
4.3 Réglage de la Hauteur de la Poignée	75
4.4 Marche	76
4.5 S'asseoir sur un fauteuil	76
4.6 Se mettre debout	76
4.7 S'asseoir sur l'aide à la marche	77
4.8 Utilisation des freins	77
4.9 Réglage des freins	78
4.10 Relever la plaque d'assise	78
4.11 Accessoires	79

4.11.1 Sangle de dossier rembourré (en option sur la plupart des versions)	79
4.11.2 Siège rembourré (en option sur la plupart des versions)	80
4.11.3 Panier	81
4.11.4 Plateau	81
5 Maintenance	82
5.1 Informations de maintenance générales	82
5.2 Liste de vérification	82
5.3 Nettoyage et désinfection	82
5.3.1 Informations de sécurité générales	82
5.3.2 Fréquence de nettoyage.	83
5.3.3 Instructions de nettoyage.	83
6 Après l'utilisation	84
6.1 Mise au rebut	84
6.2 Reconditionnement	84
7 Caractéristiques Techniques	85
7.1 Dimensions et poids	85
7.2 Matériau.	86

1 Généralités

1.1 Introduction

Le présent manuel d'utilisation contient des informations importantes sur la manipulation du produit. Pour garantir une utilisation en toute sécurité du produit, lisez attentivement le manuel d'utilisation et respectez les instructions de sécurité.

Veillez noter que certaines sections du présent document peuvent ne pas s'appliquer à votre produit, étant donné que le document concerne tous les modèles disponibles (à la date d'impression). Sauf mention contraire, chaque section de ce document se rapporte à tous les modèles du produit.

Les modèles et les configurations disponibles dans votre pays sont répertoriés dans les documents de vente spécifiques au pays.

Invacare se réserve le droit de modifier les caractéristiques des produits sans préavis.

Avant de lire ce document, assurez-vous de disposer de la version la plus récente. Cette version est disponible au format PDF sur le site Internet d'Invacare.

Si la taille des caractères de la version imprimée du document vous semble trop difficile à lire, vous pouvez télécharger la version PDF sur le site Internet. Vous pourrez alors ajuster la taille des caractères à l'écran pour améliorer votre confort visuel.

Pour obtenir plus d'informations sur le produit, comme les avis de sécurité ou les rappels du produit, contactez votre

représentant Invacare local. Reportez-vous aux adresses indiquées à la fin du présent document.

En cas d'incident grave avec le produit, vous devez en informer le fabricant et l'autorité compétente de votre pays.

1.2 Symboles figurant dans ce manuel

Les symboles et mots d'avertissement utilisés dans le présent manuel s'appliquent aux risques ou aux pratiques dangereuses qui pourraient provoquer des blessures ou des dommages matériels. Reportez-vous aux informations ci-dessous pour la définition des symboles d'avertissement.



AVERTISSEMENT

Indique une situation dangereuse qui, si elle n'est pas évitée, est susceptible de provoquer des blessures graves, voire mortelles.



ATTENTION

Indique une situation dangereuse qui, si elle n'est pas évitée, est susceptible de provoquer des blessures mineures ou légères.



IMPORTANT

Indique une situation dangereuse qui, si elle n'est pas évitée, est susceptible de provoquer des dommages matériels.



Conseils et recommandations

Donne des conseils, recommandations et informations utiles pour une utilisation efficace et sans souci.

1.3 Conformité

La qualité est un élément fondamental du fonctionnement de notre entreprise, qui travaille conformément à la norme ISO 13485.

Ce produit porte le label CE et est conforme à la Réglementation sur les dispositifs médicaux de classe I 2017/745. La date de lancement de ce produit est indiquée dans la déclaration de conformité CE.

Nous nous efforçons en permanence de réduire au minimum notre impact sur l'environnement, à l'échelle locale et mondiale.

Nous n'utilisons que des matériaux et composants conformes au règlement REACH.

1.4 Durée de vie

La durée de vie attendue de ce produit est de cinq ans lorsqu'il est utilisé quotidiennement et dans le respect des consignes de sécurité, des intervalles de maintenance et avec une utilisation correcte, comme indiqué dans le présent manuel. La durée de vie effective peut varier en fonction de la fréquence et de l'intensité de l'utilisation.

1.5 Informations de garantie

Nous fournissons une garantie fabricant pour le produit, conformément à nos conditions générales de vente en vigueur dans les différents pays.

Les réclamations au titre de la garantie ne peuvent être adressées qu'au fournisseur auprès duquel le produit a été obtenu.

1.6 Limitation de responsabilité

Invacare décline toute responsabilité en cas de dommage lié à :

- un non respect du manuel d'utilisation,
- une utilisation incorrecte,
- l'usure normale,
- un assemblage ou montage incorrect par l'acheteur ou des tiers,
- des modifications techniques,
- des modifications non autorisées et/ou l'utilisation de pièces de rechange inadaptées.

2 Sécurité

2.1 Informations de sécurité générales



AVERTISSEMENT !

Risque de dommage matériel ou de blessure grave

Une utilisation inadéquate de ce produit est susceptible d'entraîner des blessures ou des dommages matériels.

- Si vous ne comprenez pas les avertissements, mises en garde ou instructions, contactez un professionnel de santé ou un fournisseur avant d'essayer d'utiliser cet équipement.
- N'utilisez pas ce produit ni tout autre équipement disponible en option sans avoir lu et compris entièrement les présentes instructions et toute autre documentation d'instructions supplémentaire, telle que le manuel d'utilisation, les manuels de maintenance ou fiches d'instructions fournis avec ce produit ou l'équipement en option.



AVERTISSEMENT !

Risque de blessure grave

Une utilisation incorrecte peut provoquer des situations dangereuses.

- Ne pas utiliser dans les escaliers ou les escalators.
- Ne vous mettez pas debout sur le produit.
- Soyez prudent lors de vos déplacements dans des pentes, sur des sols glissants ou des surfaces irrégulières.
- Évitez d'essayer de franchir des obstacles, que ce soit en marche avant ou en marche arrière.
- Ne laissez jamais des enfants jouer avec le produit.
- N'utilisez pas le produit pour transporter quelqu'un.
- Veillez à ne pas coincer des vêtements, notamment des jupes longues, dans les roues.



ATTENTION ! Risque de blessure

- Une charge lourde ou déséquilibrée peut provoquer un basculement.
- Ne suspendez pas des objets lourds, notamment des sacs, sur le châssis, les poignées de poussée ou les molettes.
 - Les objets lourds doivent être transportés uniquement avec l'équipement désigné, comme le panier ou la tablette. La charge maximale de l'équipement ne doit pas être dépassée.
 - La charge totale, incluant le poids de l'utilisateur et toute charge supplémentaire, ne doit pas dépasser le poids maximal de l'utilisateur.
 - Reportez-vous au chapitre 7 *Caractéristiques Techniques*, page 85 pour connaître le poids maximal de l'utilisateur et la capacité de charge.



ATTENTION ! Risque de blessure

- Des pièces non adaptées ou qui ne sont pas d'origine peuvent affecter le fonctionnement et la sécurité du produit.
- Utilisez uniquement les pièces d'origine du produit utilisé.
 - Du fait de différences régionales, vous devez vous reporter au catalogue ou au site Internet Invacare de votre pays pour connaître les options qui sont disponibles ; vous pouvez également contacter un représentant Invacare. Reportez-vous aux adresses indiquées à la fin du présent document.



ATTENTION ! Risque de brûlures au premier degré

- Certaines parties du produit peuvent chauffer, lorsqu'elles sont exposées à de hautes températures (températures supérieures à 41 °C).
- Soyez vigilant si le produit est exposé à des températures élevées, comme la lumière directe du soleil.



IMPORTANT !

- Il existe un risque de dommage dû à l'usure, par exemple la corrosion.
- N'utilisez pas le produit sous l'eau, par exemple dans des piscines.
 - N'utilisez pas le produit dans des zones chaudes comme des saunas.
 - Ne stockez pas le produit dans un lieu mouillé ou humide.





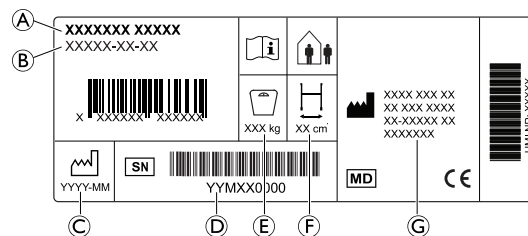



2.2 Étiquettes et symboles figurant sur le produit

Autocollant d'identification



- Ⓐ Désignation
- Ⓑ Référence
- Ⓒ Date de fabrication
- Ⓓ Numéro de série
- Ⓔ Poids maximal de l'utilisateur
- Ⓕ Largeur maximale
- Ⓖ Adresse du fabricant

Symboles

	Conformité européenne		Dispositif médical
	Fabricant		Consultez le manuel d'utilisation
	Date de fabrication		Numéro de série
	Largeur maximale		Poids maximal de l'utilisateur
	Utilisation à l'intérieur/à l'extérieur		

3 Présentation du produit

3.1 Description du produit

L'aide à la marche à quatre roues est équipé d'un siège central qui peut être plié pour le stockage et le transport. Les roues avant sont les roues directrices. Les roues arrière sont munies d'un système de freins pour ralentir et bloquer les roues. L'aide à la marche est disponible en différentes tailles et peut être équipé d'une large gamme d'accessoires.

3.2 Utilisation prévue

L'aide à la marche est prévu pour aider au déplacement et peut également servir de siège de repos.

L'aide à la marche convient à une utilisation à l'intérieur et à l'extérieur, sur sol égal.

L'utilisateur prévu est un adulte dont le poids maximal correspond au poids indiqué sur l'autocollant d'identification et dans le chapitre 7 *Caractéristiques Techniques*, page 85.

3.3 Indications d'utilisation

Indications

Personnes souffrant d'une déficience musculaire et/ou de troubles de l'équilibre, qui ont besoin d'un soutien supplémentaire pendant la marche. La capacité à marcher et les facultés cognitives restantes doivent être suffisantes pour permettre une utilisation sans risque d'une aide à la marche.

Contre-indications

Personnes souffrant de graves troubles de l'équilibre ou de troubles fonctionnels de la perception.

3.4 Contenu

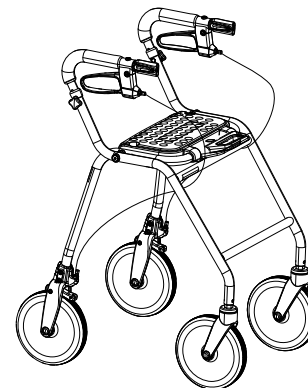

- Déambulateur, entièrement monté.
- Manuel d'utilisation

Les accessoires, effectivement montés sur votre déambulateur, dépendent de la configuration et peuvent varier selon les pays.

3.5 Accessoires

Divers accessoires, comme un panier/sac, peuvent être utilisés avec ce produit et sont répertoriés dans les documents de vente spécifiques au pays. Selon la configuration, il est possible que les accessoires soient prémontés.

4 Utilisation

4.1 Avant utilisation



ATTENTION !

Risque de blessures ou de dommage matériel

- Avant utilisation, vérifiez le bon fonctionnement général du produit.
- Avant utilisation, vérifiez que le produit n'est pas défectueux.
- N'utilisez pas de produit défectueux.

Invacare présume qu'un professionnel de la santé a procédé à une évaluation individuelle de l'utilisateur afin de déterminer son niveau de risque ou ses exigences en matière de thérapie. Les fournisseurs et les soignants ont estimé que le produit fournissait le support requis et que ses réglages convenaient à l'utilisateur. Un professionnel de santé a formé le soignant et l'utilisateur de manière appropriée à l'utilisation correcte du produit, en toute sécurité.

4.2 Pliage et dépliage du déambulateur



AVERTISSEMENT !

Risque de blessure

- Ne soulevez jamais le déambulateur par la poignée servant à le plier.

Dépliage en position d'utilisation

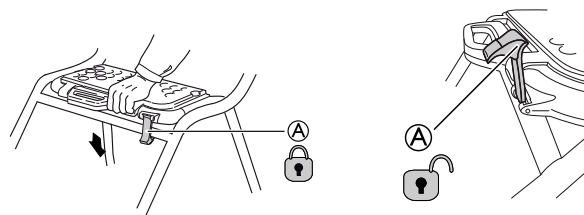

1. Tenez le déambulateur par les poignées de poussée et assurez-vous que les quatre roues sont stables sur le sol.
2. Appuyez sur les deux poignées de poussée. Vérifiez que la plaque d'assise est complètement rabattue (voir illustration).
3. Appuyez sur le cran de sûreté (A) pour le verrouiller.



AVERTISSEMENT !

- Avant d'utiliser le produit, vérifiez systématiquement que le cran de sûreté (A) est en position verrouillée indiquée par un « clic » distinct.

Relever la plaque d'assise



Il est possible de plier le siège afin de fournir un plus grand espace pour se déplacer et pour augmenter l'accessibilité.

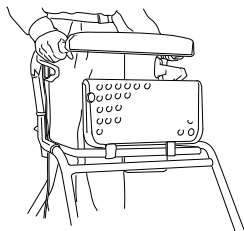

IMPORTANT !

Le déambulateur doit être complètement déplié et bloqué par la poignée de verrouillage avant toute utilisation.

- La poignée est verrouillée lorsqu'un déclic se fait entendre.

Pliage

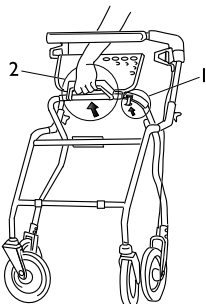

1. Soulevez/desserrez le cran de sûreté.
2. Soulevez les poignées pour rabattre le déambulateur en position pliée.

4.3 Réglage de la Hauteur de la Poignée



AVERTISSEMENT !

Risque de chute

- Assurez-vous toujours que les molettes sont bien serrées pour éviter que la poignée ne s'abaisse involontairement.
- Ne réglez pas les poignées au-dessus de leur position la plus haute autorisée, indiquée par le repère sur les tubes.



Si l'utilisateur n'est pas supposé régler la hauteur de poignées, par exemple pour des raisons de sécurité, les molettes peuvent être remplacées par des vis de blocage (proposées comme accessoires).



Hauteur recommandée : Les poignées doivent être positionnées à la hauteur des poignets, l'utilisateur étant en position droite et les bras relâchés. Il se peut que le thérapeute conseille des hauteurs différentes en fonction des besoins spécifiques du client.

1.

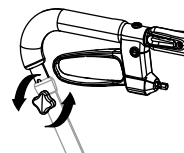

2.

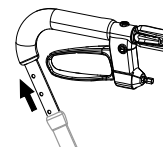

3.

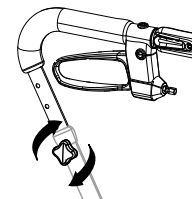

1. Retirez la molette en la tournant dans le sens inverse des aiguilles d'une montre. Retirez la vis.
2. Réglez la poignée à la hauteur souhaitée.
3. Réinsérez la vis et la molette. Tournez la molette dans le sens des aiguilles d'une montre pour la serrer.
4. Répétez la procédure de l'autre côté.

4.4 Marche



AVERTISSEMENT !

Risque de chute

- Faites preuve de prudence si les roues butent contre un obstacle, p. ex, un trottoir.

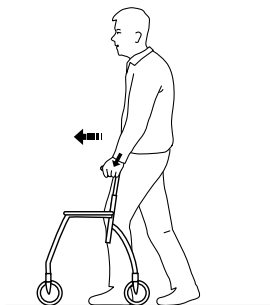

1. Placez l'aide à la marche légèrement devant vous et faites un pas vers lui tout en vous soutenant à l'aide des poignées.

4.5 S'asseoir sur un fauteuil

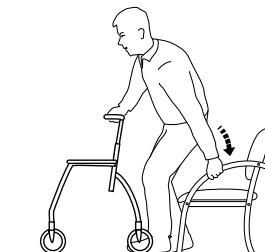

1. Avec l'aide à la marche, mettez-vous debout devant le fauteuil, l'arrière de vos jambes devant toucher le fauteuil.
2. Verrouillez les deux freins à main de l'aide à la marche.
3. Placez les mains sur les accoudoirs du fauteuil, penchez-vous légèrement en avant et asseyez-vous avec précaution.

4.6 Se mettre debout



AVERTISSEMENT !

Risque de basculement

- N'utilisez pas l'aide à la marche pour vous lever depuis une position assise.

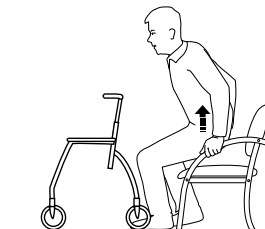

1. Placez l'aide à la marche devant vous et verrouillez les deux freins à main.
2. Utilisez les accoudoirs du fauteuil comme support et levez-vous avec précaution pour vous mettre debout.
3. Une fois stabilisé en position debout, déplacez vos mains vers les poignées de l'aide à la marche.

4.7 S'asseoir sur l'aide à la marche



AVERTISSEMENT !

Risque de chute

- Utilisez l'aide à la marche uniquement pour une position assise stationnaire.
- Avant de vous asseoir, verrouillez les deux freins en position de stationnement et assurez-vous que l'aide à la marche est stable.
- Asseyez-vous toujours sur l'aide à la marche du côté arrière. Ne vous asseyez pas du côté avant.
- Ne vous asseyez pas sur l'aide à la marche quand il se trouve sur un sol en pente.
- N'essayez pas de manœuvrer avec les pieds lorsque vous êtes assis sur l'aide à la marche.

4.8 Utilisation des freins

Utilisation des freins à main

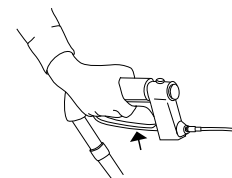

1. Serrez les deux freins pour freiner.

Utilisation du frein de stationnement



IMPORTANT !

- Assurez-vous de verrouiller les deux freins pour utiliser le frein de stationnement.

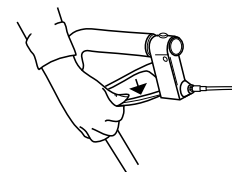

Verrouillage des freins (position de stationnement)

1. Appuyez sur les poignées de frein jusqu'à entendre un dé clic.

Déverrouillage des freins

1. Relevez les deux poignées de frein.

4.9 Réglage des freins



AVERTISSEMENT ! Risque de blessures.

Si le réglage n'est pas correct, vous risquez de ne pas obtenir l'effet de freinage escompté.

- Assurez-vous que les écrous sont bien serrés après le réglage.
- Contrôlez l'effet de freinage en enclenchant le frein de stationnement et vérifiez que la roue ne peut pas tourner.

Réglage de l'effet de freinage

Réglez le câble de frein pour obtenir l'effet de freinage souhaité.

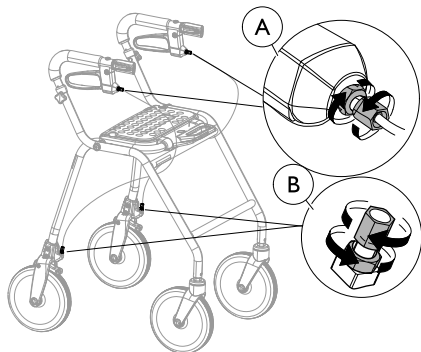

- Le câble peut être réglé de deux façons : par le dessus, au-dessous de la poignée de frein **A** ou par le dessous, au-dessus de l'étrier **B**.
- Pendant le réglage, la poignée de frein doit être en position neutre.



Clés de 8 mm et de 10 mm (non fournies).

4.10 Relever la plaque d'assise

Relever la plaque d'assise

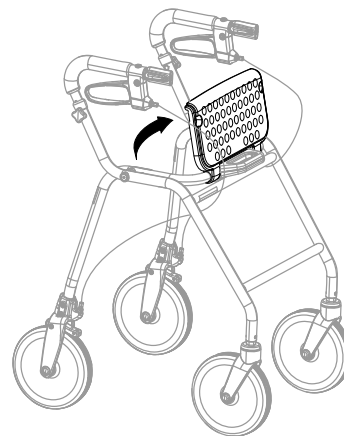

Pour augmenter l'accessibilité, il est possible de rabattre le siège afin de fournir un plus grand espace pour se déplacer.

4.11 Accessoires

Les accessoires ne sont pas standard sur tous les modèles. Pour obtenir une liste des accessoires disponibles, contactez votre revendeur agréé ou le représentant Invacare (reportez-vous au dos de ce manuel).

4.11.1 Sangle de dossier rembourré (en option sur la plupart des versions)

Mise en place de la sangle du dossier rembourré

1.

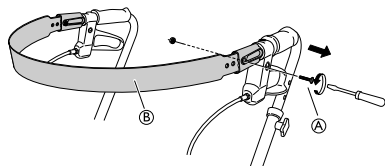

Desserrez et retirez la vis et l'écrou (A).

2.

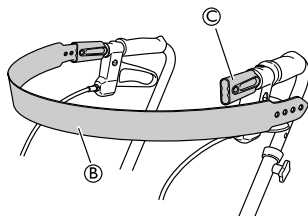

Desserrez la sangle du dossier (B) de la fixation (C) sur un côté.

3.

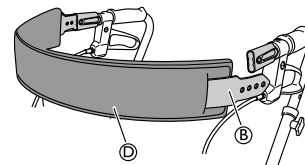

Glissez la sangle du dossier rembourré (D) sur la sangle du dossier (B).

4.

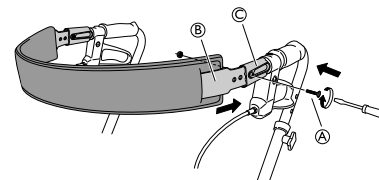

Rattachez la sangle du dossier (B) à la fixation (C) et serrez la vis et l'écrou (A).



Tournevis

4.11.2 Siège rembourré (en option sur la plupart des versions)

Montage du siège rembourré

1.

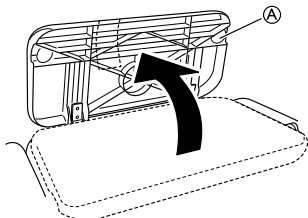

Relevez la plaque d'assise (A).

2.

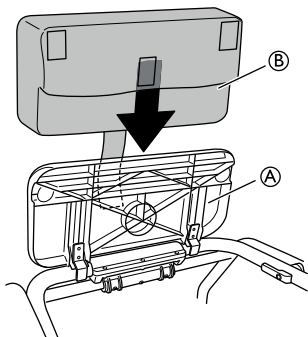

Placez le siège rembourré (B) sur la plaque d'assise (A).

3.

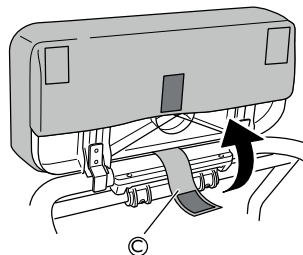

Glissez la sangle de fixation (C) entre le siège et la poignée servant à plier le déambulateur.

4.

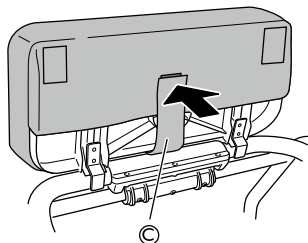

Attachez le siège rembourré à l'aide de la sangle de fixation C.

5.

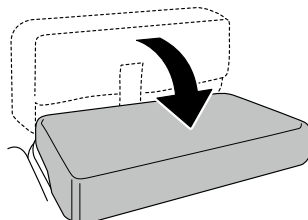

Rabattez le siège.

4.11.3 Panier



IMPORTANT !

La charge transportée dans le panier ne doit pas dépasser la charge maximale autorisée.

– Consultez le chapitre *Données techniques* pour connaître la charge maximale.

Mise en place du panier

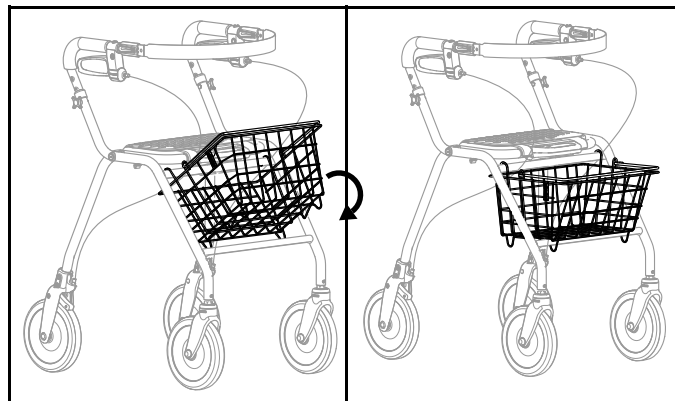

1. Fixez le panier au châssis à l'aide des crochets.
2. Rabattez le panier et vérifiez qu'il est correctement fixé.

4.11.4 Plateau

Mise en place du plateau

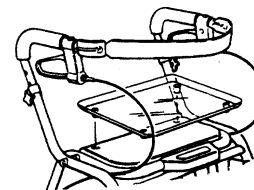

1. Insérez les tiges sur l'envers du plateau dans les trous de la plaque d'assise.
2. Appuyez sur le plateau.

5 Maintenance

5.1 Informations de maintenance générales



AVERTISSEMENT !

Risque de blessure

- La maintenance doit être réalisée au moins une fois par an.
- N'utilisez pas de produit défectueux.
- N'essayez pas de le réparer vous-même. Pour les réparations, contactez votre fournisseur.

5.2 Liste de vérification

Pour garantir une bonne performance et la sécurité, vérifiez régulièrement votre produit.

- Assurez-vous que toutes les vis et fixations sont bien serrées.
- Assurez-vous que les poignées sont bien serrées.
Si les poignées sont desserrées, n'utilisez pas l'aide à la marche. Les instructions de modification des poignées peuvent être obtenues auprès de votre fournisseur ou de votre distributeur Invacare.
- Vérifiez le fonctionnement des freins.
Si les freins doivent être réglés, consultez le chapitre 4 *Utilisation, page 74*.
- Vérifiez que le châssis et les pièces chargées sont exempts de fissures.
- Vérifiez le serrage, l'usure et l'état des roues.
- Assurez-vous de l'absence de poils/cheveux, peluches ou autres débris dans les roues.

5.3 Nettoyage et désinfection

5.3.1 Informations de sécurité générales



ATTENTION !

Risque de contamination

- Prenez toutes les précautions nécessaires pour vous protéger et portez un équipement de protection adéquat.



IMPORTANT !

Des méthodes ou des liquides inappropriés risqueraient de blesser quelqu'un ou d'endommager le produit.

- Tous les désinfectants et agents de nettoyage utilisés doivent être efficaces, compatibles entre eux et protéger les surfaces qu'ils sont censés nettoyer.
- N'utilisez jamais d'agents de nettoyage corrosifs (alcalins, acides, etc.) ou abrasifs. Nous recommandons d'utiliser un agent de nettoyage ménager ordinaire, comme du liquide vaisselle, sauf indication contraire dans les instructions de nettoyage.
- N'utilisez jamais de solvant (diluant cellulosique, acétone, etc.) qui modifie la structure du plastique ou dissout les étiquettes apposées.
- Procédez à un séchage complet du produit avant toute nouvelle utilisation.



Pour le nettoyage et la désinfection en environnement clinique ou de soins à long terme, suivez les procédures internes.

5.3.2 Fréquence de nettoyage

! IMPORTANT !

Une désinfection et un nettoyage régulier garantissent un bon fonctionnement, augmentent la durée de vie et permettent d'éviter toute contamination.

Nettoyez et désinfectez le produit

- régulièrement lors de son utilisation,
- avant et après toute procédure d'entretien,
- lorsqu'il a été en contact avec des fluides corporels, quels qu'ils soient,
- avant de l'utiliser pour un nouvel utilisateur.



Des informations complémentaires sur les méthodes et les désinfectants recommandés peuvent être consultées à l'adresse <https://vah-online.de/en/for-users>.

5.3.3 Instructions de nettoyage

Le produit peut être nettoyé en machine ou à la main.

Lors de l'utilisation d'un nettoyeur à haute pression ou d'un jet d'eau ordinaire, ne dirigez pas le jet vers les roulements, les trous d'écoulement ou les étiquettes.

La température maximale de nettoyage est de 60 °C. N'utilisez pas de nettoyeur à vapeur.

1. Nettoyez l'aide à la marche avec un chiffon humide et un détergent doux.
2. Nettoyez les roues avec une brosse (pas de brosse métallique).
3. Après le lavage, essuyez le produit.

Désinfection

- Essuyez toutes les surfaces généralement accessibles avec un désinfectant.

6 Après l'utilisation

6.1 Mise au rebut

Préservez l'environnement en faisant recycler ce produit en fin de vie dans un centre de recyclage.

Désassemblez le produit et ses composants afin que les différents matériaux puissent être séparés et recyclés individuellement.

La mise au rebut et le recyclage des produits usagés et de l'emballage doivent respecter la législation et les règlements relatifs à la gestion des déchets de chaque pays. Contactez votre organisme local de traitement des déchets pour plus d'informations.

6.2 Reconditionnement

Ce produit peut être réutilisé. Pour reconditionner le produit en vue de son utilisation par un nouvel utilisateur, il convient d'effectuer les opérations suivantes :

- Examen
- Nettoyage et désinfection

Pour plus d'informations, reportez-vous à la section 5 *Maintenance, page 82* et au manuel de maintenance de ce produit.

Assurez-vous de remettre le manuel d'utilisation avec le produit.

Si un dommage ou un dysfonctionnement est détecté, le produit ne doit pas être réutilisé.

7 Caractéristiques Techniques

7.1 Dimensions et poids

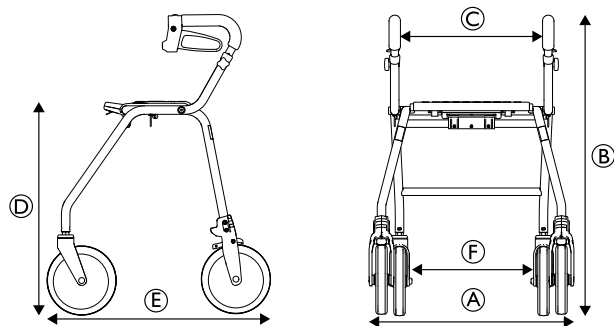

	Legacy 450	Legacy 520	Legacy 600
Largeur totale ①	600 mm/23,6"	600 mm/23,6"	600 mm/23,6"
Hauteur totale ②	715–800 mm/28,1"–31,5"	760–850 mm/29,9"–33,5"	835–920 mm/32,9"–36,2"
Largeur d'assise ③	420 mm/16,5"	420 mm/16,5"	420 mm/16,5"
Hauteur d'assise ④	470 mm/18,5"	540 mm/21,3"	620 mm/24,4"
Longueur totale ⑤	610 mm/24"	650 mm/25,6"	720 mm/28,3"
Distance entre les roues arrière ⑥	455 mm/17,9"	455 mm/17,9"	455 mm/17,9"
Diamètre des roues avant/arrière	200 mm/7,9"	200 mm/7,9"	200 mm/7,9"

Poids

	Legacy 450	Legacy 520	Legacy 600
Poids total ⁷	6,9 kg/15,2 lbs	7.2 kg/15.9 lbs	7,6 kg/16 lbs
Poids maximal de l'utilisateur ⁸	150 kg/330 lbs	150 kg/330 lbs	150 kg/330 lbs
Charge maximale du panier	7 kg/15 lbs	9 kg/20 lbs	9 kg/20 lbs
Charge maximale de la tablette	5 kg/11 lbs	5 kg/11 lbs	5 kg/11 lbs

7.2 Matériau

	Legacy
Châssis	Acier à revêtement poudre Polyester (PES)
Poignées	Acier chromé
Embouts des poignées	Caoutchouc mousse
Roues	Polypropylène (PP) à fils d'élastomères thermoplastiques (TPE)
Pièces en plastique	Matériau selon marquage ; Polyamide (PA), Polypropylène (PP), Polyéthylène (PE)
Vis	Acier inoxydable (plaqué zinc)

7. Poids total hors équipement :

8. Cette limitation de poids inclut le poids de l'utilisateur, assis ou debout, et toute charge supplémentaire, p. ex., le contenu du panier.

Sommario

Il presente manuale deve essere fornito all'utilizzatore del prodotto. PRIMA di utilizzare il prodotto, È NECESSARIO leggere il presente manuale e conservarlo per poterlo consultare in futuro.

1 Generale	88
1.1 Introduzione	88
1.2 Simboli in questo manuale	88
1.3 Conformità	88
1.4 Durata	89
1.5 Informazioni sulla garanzia.	89
1.6 Limiti di responsabilità.	89
2 Sicurezza	90
2.1 Informazioni generali sulla sicurezza.	90
2.2 Etichette e simboli sul prodotto.	91
3 Panoramica del prodotto	93
3.1 Descrizione del prodotto	93
3.2 Uso previsto	93
3.3 Indicazioni per l'uso	93
3.4 Contenuto della fornitura	93
3.5 Accessori	93
4 Uso	94
4.1 Prima dell'uso	94
4.2 Chiusura e apertura dell'ausilio per la deambulazione	94
4.3 Regolazione in altezza delle maniglie	95
4.4 Deambulazione	96
4.5 Sedersi su una sedia	96
4.6 Alzarsi in piedi	96
4.7 Per sedersi sull'ausilio per la deambulazione	97
4.8 Utilizzo dei freni	97
4.9 Regolazione dei freni.	98
4.10 Sollevamento piastra del sedile	98
4.11 Accessori.	99

4.11.1 Fascia imbottita per schienale (opzionale per la maggior parte delle versioni)	99
4.11.2 Sedile imbottito (opzionale per la maggior parte delle versioni).	100
4.11.3 Cestino	101
4.11.4 Vassoio	101

5 Manutenzione	103
5.1 Informazioni generali per la manutenzione.	103
5.2 Elenco di spunta dei controlli.	103
5.3 Pulizia e disinfezione	103
5.3.1 Informazioni generali sulla sicurezza	103
5.3.2 Intervalli di pulizia	104
5.3.3 Istruzioni per la pulizia.	104
6 Dopo l'utilizzo	105
6.1 Smaltimento	105
6.2 Ricondizionamento	105
7 Dati Tecnici	106
7.1 Dimensioni e pesi	106
7.2 Materiale	107

1 Generale

1.1 Introduzione

Il presente manuale d'uso contiene informazioni importanti sul trattamento del prodotto. Per garantire la sicurezza di utilizzo del prodotto, leggere attentamente il manuale d'uso e seguire le istruzioni per la sicurezza.

Si noti che alcune sezioni contenute nel presente documento potrebbero non riguardare il proprio prodotto, in quanto il presente documento si applica a tutti i modelli disponibili (alla data di stampa). Se non specificato diversamente, ogni sezione del presente documento si riferisce a tutti i modelli del prodotto.

I modelli e le configurazioni disponibili nel proprio paese sono riportati nei documenti di vendita specifici per paese.

Invacare si riserva il diritto di modificare le specifiche del prodotto senza ulteriore preavviso.

Prima di leggere il presente documento, verificare di essere in possesso dell'ultima versione, disponibile in formato PDF sul sito web Invacare.

Se si ritiene che la dimensione dei caratteri nella versione cartacea del documento sia di difficile lettura, è possibile scaricare dal sito web la versione in formato PDF. Il PDF può essere ingrandito sullo schermo in modo da ottenere una dimensione dei caratteri più facile da leggere.

Per ulteriori informazioni sul prodotto, ad esempio le note sulla sicurezza del prodotto e i richiami di prodotti, si prega di contattare il proprio rappresentante Invacare. Vedere gli indirizzi alla fine del presente documento.

In caso di incidente grave relativo al prodotto, è necessario informare il produttore e l'autorità competente nel proprio paese.

1.2 Simboli in questo manuale

In questo manuale tutte quelle situazioni non sicure o pericolose che possono portare a lesioni alle persone o danni ai materiali sono evidenziate mediante simboli e avvertimenti. Qui di seguito sono riportate le spiegazioni di tutti i possibili avvertimenti.



ATTENZIONE

Indica una situazione pericolosa che, se non evitata, potrebbe essere causa di morte o lesioni gravi.



AVVERTENZA

Indica una situazione pericolosa che, se non evitata, potrebbe essere causa di lesioni minori o leggere.



IMPORTANTE

Indica una situazione pericolosa che, se non evitata, potrebbe essere causa di danni al prodotto.



Consigli e raccomandazioni

Indica consigli, raccomandazioni e informazioni utili per un uso efficace e senza inconvenienti.

1.3 Conformità

La qualità è fondamentale per l'azienda, che opera nel rispetto e nell'ambito della norma ISO 13485.

Il prodotto è dotato di marchio CE, in conformità al Regolamento Dispositivi Medici 2017/745 Classe I. La data di lancio di questo prodotto è indicata nella dichiarazione di conformità CE.

Lavoriamo costantemente per garantire che l'impatto ambientale dell'azienda a livello locale e globale sia ridotto al minimo.

Garantiamo di utilizzare esclusivamente materiali e componenti conformi alla direttiva REACH.

1.4 Durata

La durata prevista per questo prodotto è di cinque anni, a condizione che sia utilizzato quotidianamente e in conformità alle istruzioni per la sicurezza, seguendo gli intervalli di manutenzione e le indicazioni per un uso corretto come indicato nel presente manuale. La durata effettiva può variare a seconda della frequenza e dell'intensità d'uso.

1.5 Informazioni sulla garanzia

Offriamo una garanzia del produttore per il prodotto in conformità di quanto indicato sui Termini e le condizioni generali di vendita applicabili nei rispettivi paesi.

La garanzia può essere fatta valere solo attraverso il fornitore presso il quale è stato acquistato il prodotto.

1.6 Limiti di responsabilità

Invacare non si assume alcuna responsabilità per danni derivanti da:

- Utilizzo non corretto
- Consumo e usura naturali
- Montaggio o preparazione non corretti da parte dell'acquirente o di terzi
- Modifiche tecniche
- Modifiche non autorizzate e/o utilizzo di pezzi di ricambio non adatti

- Non conformità con il manuale d'uso

2 Sicurezza

2.1 Informazioni generali sulla sicurezza



ATTENZIONE!

Pericolo di lesioni gravi o danni

Un uso improprio del prodotto può causare lesioni o danni.

- In presenza di messaggi di attenzione, precauzioni o istruzioni di difficile comprensione, contattare il personale medico professionale o il fornitore prima di iniziare a utilizzare questo prodotto.
- Non usare questo prodotto o nessun altro dispositivo opzionale disponibile senza prima aver letto attentamente e compreso fino in fondo le presenti istruzioni e ogni altro materiale informativo, come il manuale d'uso, il manuale per la manutenzione o i fogli di istruzione forniti con questo prodotto o con i dispositivi opzionali.



ATTENZIONE!

Pericolo di lesione grave

Un utilizzo non corretto può causare situazioni pericolose.

- Non utilizzare sulle scale o sulle scale mobili.
- Non salire in piedi sul prodotto.
- Procedere con cautela quando si cammina su superfici in pendenza, scivolose o irregolari.
- Evitare di scontrarsi con ostacoli, sia procedendo in avanti che all'indietro.
- Non permettere ai bambini di giocare con il prodotto.
- Non utilizzare il prodotto per trasportare una persona
- Assicurarsi che nessun indumento, ad esempio gonne lunghe, possa rimanere impigliato nelle ruote.

**AVVERTENZA!****Pericolo di lesioni**

Un carico sbilanciato o pesante può causare un ribaltamento.

- Non sospendere carichi, ad esempio borse, al telaio, alla maniglia di spinta o alle manopole.
- Trasportare carichi solo con l'apposita apparecchiatura, ad esempio il cestino o il vassoio. Non superare il carico massimo previsto per l'apparecchiatura.
- Il carico totale, compreso il peso dell'utilizzatore e il carico aggiuntivo, non deve superare il peso massimo utilizzatore.
- Fare riferimento al capitolo 7 *Dati Tecnici*, pagina 106 per il peso massimo utilizzatore e per le informazioni sul carico.

**AVVERTENZA!****Pericolo di lesioni**

Componenti non originali o non corretti possono alterare il funzionamento e la sicurezza del prodotto.

- Utilizzare esclusivamente componenti originali per il prodotto in uso.
- In considerazione delle differenze regionali, fare riferimento al catalogo o al sito web locale di Invacare per conoscere le opzioni disponibili oppure contattare il rappresentante locale Invacare. Vedere gli indirizzi alla fine del presente documento.

**AVVERTENZA!****Rischio di ustioni di primo grado**

Alcune parti del prodotto potrebbero riscaldarsi se esposti a temperature elevate (superiori a 41 °C).

- Prestare attenzione se il prodotto è esposto a temperature elevate, ad esempio alla luce diretta del sole.

**IMPORTANTE!**

Vi è il rischio di danni dovuti all'usura, ad esempio alla corrosione.

- Non utilizzare il prodotto sott'acqua, ad esempio in vasche.
- Non utilizzare il prodotto in ambienti caldi come le saune.
- Non conservare il prodotto in ambienti bagnati e umidi.





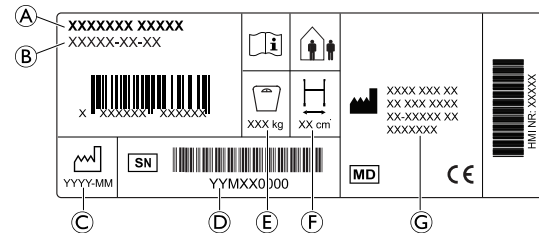



2.2 Etichette e simboli sul prodotto

Etichetta modello



- Ⓐ Denominazione prodotto
- Ⓑ Numero di parte
- Ⓒ Data di produzione
- Ⓓ Numero di serie
- Ⓔ Peso max. utilizzatore
- Ⓕ Larghezza massima
- Ⓖ Indirizzo del produttore

Simboli

	Conformità europea		Dispositivo medico
	Produttore		Leggere il manuale d'uso
	Data di produzione		Numero di serie
	Larghezza massima		Peso max. utilizzatore
	Usò all'interno / all'esterno		

3 Panoramica del prodotto

3.1 Descrizione del prodotto

L'ausilio per la deambulazione a quattro ruote è dotato di un sedile centrale che può essere ripiegato per lo stoccaggio e il trasporto. Le ruote anteriori sono ruote sterzanti. Le ruote posteriori sono dotate di un impianto frenante per rallentare e per bloccare le ruote. L'ausilio per la deambulazione è disponibile in diverse misure e può essere dotato di un'ampia gamma di accessori.

3.2 Uso previsto

L'ausilio per la deambulazione è progettato per sostenere una persona mentre cammina e può inoltre essere utilizzato come sedile di riposo.

L'ausilio per la deambulazione è adatto per l'uso all'interno e all'esterno su terreni omogenei.

L'utilizzatore previsto è un adulto con peso massimo utilizzatore indicato sull'etichetta del prodotto e nel capitolo 7 *Dati Tecnici*, pagina 106

3.3 Indicazioni per l'uso

Indicazioni

Persone con indebolimento della forza muscolare e/o dell'equilibrio che necessitano di un ulteriore supporto mentre camminano. La capacità di deambulazione e cognitiva residua deve essere sufficiente per un utilizzo in sicurezza dell'ausilio per la deambulazione.

Controindicazioni

Persone con gravi disturbi dell'equilibrio o disturbi percettivi funzionali.

3.4 Contenuto della fornitura

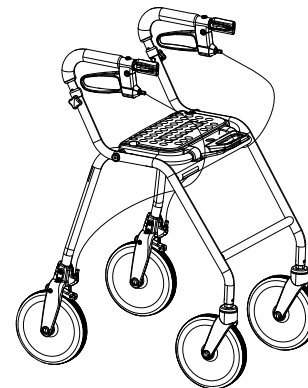

- Ausilio per la deambulazione, completamente assemblato.
- Manuale d'uso

Gli accessori montati sull'ausilio per la deambulazione dipendono dalla configurazione e possono essere differenti a seconda del paese.

3.5 Accessori

Diversi accessori, come un cestino/borsa, sono disponibili per questo prodotto e si possono trovare nei documenti di vendita specifici per ciascun Paese. A seconda della configurazione, gli accessori possono essere preassemblati.

4 Uso

4.1 Prima dell'uso



AVVERTENZA!

Pericolo di lesioni o danni al prodotto

- Prima dell'uso, verificare il funzionamento generale del prodotto.
- Prima dell'uso, controllare che il prodotto non presenti difetti.
- Non utilizzare un prodotto difettoso.

Invacare presume che un operatore sanitario abbia fatto una valutazione individuale dell'utilizzatore per determinarne suo livello di rischio o i requisiti terapeutici. I fornitori e gli assistenti hanno valutato che il prodotto fornisce il supporto necessario e che le sue regolazioni sono appropriate per l'utilizzatore. L'assistente e l'utilizzatore sono stati adeguatamente addestrati da un operatore sanitario su come utilizzare il prodotto in modo corretto e sicuro.

4.2 Chiusura e apertura dell'ausilio per la deambulazione



ATTENZIONE!

Pericolo di lesioni

- Non sollevare mai il rollator tramite la maniglia ribaltabile.

Apertura in posizione di utilizzo

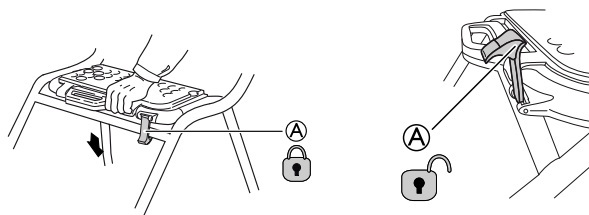

1. Tenere fermo l'ausilio per la deambulazione tramite le maniglie di spinta e assicurarsi che tutte e quattro le ruote siano stabili al suolo.
2. Premere verso il basso entrambe le maniglie di spinta. Assicurarsi che la piastra del sedile sia completamente abbassata (vedere la figura).
3. Premere verso il basso il gancio di sicurezza (A) in modo che sia bloccato in posizione.



ATTENZIONE!

- Prima di utilizzare il prodotto, controllare sempre che il gancio di sicurezza (A) sia nella posizione bloccata indicata da uno scatto ben distinto.

Sollevamento della piastra del sedile



Il sedile può essere ripiegato verso l'alto in modo da fornire un maggiore spazio di camminata e una migliore accessibilità.

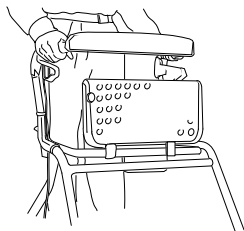

! IMPORTANTE!

L'ausilio per la deambulazione deve essere completamente aperto e il sedile bloccato con la maniglia di chiusura prima di utilizzare il prodotto.
 – La maniglia di chiusura si blocca quando si sente un clic.

Chiusura

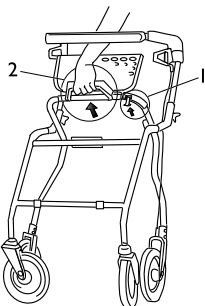

1. Sollevare/rilasciare il gancio di sicurezza.
2. Sollevare le maniglie per ripiegare l'ausilio per la deambulazione in posizione di chiusura.

4.3 Regolazione in altezza delle maniglie



ATTENZIONE!

Pericolo di caduta

- Assicurarsi sempre che le manopole siano serrate saldamente per evitare che la maniglia si abbassi accidentalmente.
- Non impostare le maniglie al di sopra della posizione più alta consentita, indicata dal contrassegno sui tubi.



Per motivi di sicurezza, se l'utilizzatore non deve regolare l'altezza delle maniglie, le manopole possono essere sostituite da viti di bloccaggio (disponibili come accessorio).



Altezza raccomandata: le maniglie dovrebbero essere posizionate all'altezza dei polsi con l'utilizzatore in piedi con una postura rilassata. Il terapeuta può suggerire altezze differenti in base alle esigenze specifiche del cliente.

1.

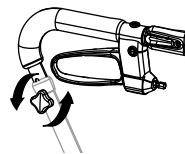

2.

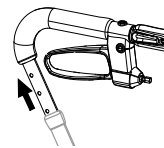

3.

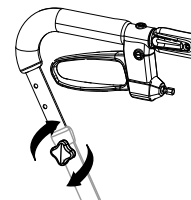

1. Ruotare in senso antiorario la manopola e rimuoverla. Rimuovere la vite.
2. Regolare la maniglia a un'altezza adeguata.
3. Inserire la vite e la manopola. Ruotare la manopola in senso orario per stringerla.
4. Ripetere l'operazione sull'altro lato.

4.4 Deambulazione



ATTENZIONE!

Pericolo di caduta

- Prestare la massima attenzione se le ruote si arrestano contro un ostacolo (ad esempio, un cordolo).

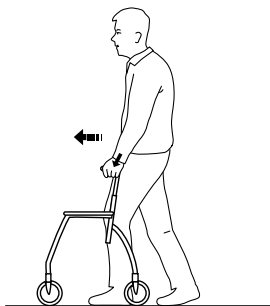

1. Posizionare l'ausilio per la deambulazione a poca distanza davanti a sé e fare un passo verso di esso utilizzando le impugnature come sostegno.

4.5 Sedersi su una sedia

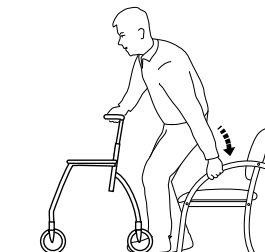

1. Con l'ausilio per la deambulazione, fermarsi in piedi davanti alla sedia; la parte posteriore delle gambe deve toccare la sedia.
2. Bloccare entrambi i freni a mano dell'ausilio per la deambulazione.
3. Posizionare le mani sui braccioli della sedia, piegarsi leggermente in avanti e sedersi con cautela.

4.6 Alzarsi in piedi



ATTENZIONE!

Rischio di ribaltamento

- Non utilizzare l'ausilio per la deambulazione per alzarsi in piedi dalla posizione seduta.

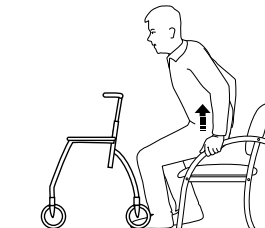

1. Posizionare l'ausilio per la deambulazione davanti a sé e bloccare entrambi i freni a mano.
2. Utilizzare i braccioli della carrozzina come supporto e alzarsi con cautela in posizione eretta.
3. Una volta stabilmente in piedi, trasferire le mani sulle impugnature dell'ausilio per la deambulazione.

4.7 Per sedersi sull'ausilio per la deambulazione



ATTENZIONE!

Pericolo di caduta

- Utilizzare l'ausilio per la deambulazione solo per sedersi da fermi.
- Prima di sedersi, bloccare entrambi i freni in posizione di stazionamento e assicurarsi che l'ausilio per la deambulazione sia stabile.
- Sedersi sempre sull'ausilio per la deambulazione dal lato posteriore. Non sedersi dal lato anteriore.
- Non sedersi sull'ausilio per la deambulazione se questo si trova in pendenza.
- Non manovrare l'ausilio per la deambulazione con i piedi mentre si è seduti su di esso.

4.8 Utilizzo dei freni

Utilizzo dei freni a mano

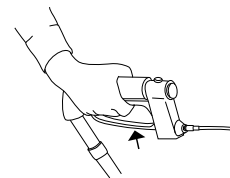

1. Per frenare, tirare verso l'alto entrambi i freni.

Utilizzo del freno di stazionamento



IMPORTANTE!

- Assicurarsi di innestare entrambi i freni quando si usano i freni di stazionamento.

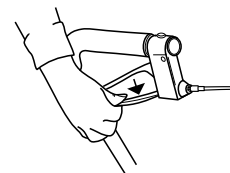

Bloccare i freni (posizione di stazionamento):

1. Spingere le maniglie dei freni verso il basso fino a sentire un "clic".

Disinserire i freni:

1. Tirare verso l'alto le maniglie dei freni.

4.9 Regolazione dei freni



ATTENZIONE!

Pericolo di lesioni.

Se la regolazione non viene eseguita correttamente, l'effetto frenante potrebbe non essere quello previsto.

- Assicurarsi che i controdadi siano serrati correttamente dopo la regolazione.
- Controllare l'effetto frenante innestando il freno di stazionamento e assicurandosi che la ruota non giri.

Regolazione dell'effetto frenante

Per ottenere l'effetto frenante desiderato, regolare il cavo del freno.

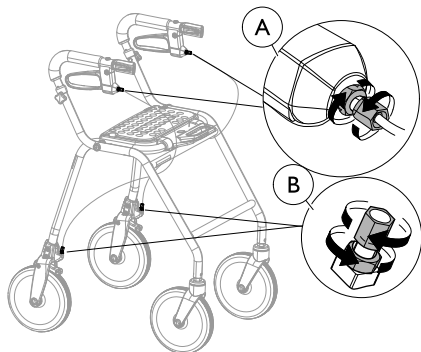

- Il cavo può essere regolato in due posizioni - nella parte alta sotto la maniglia del freno (A) o nella parte inferiore sopra il morsetto del freno (B).
- La maniglia del freno deve essere in posizione neutra durante la regolazione.



Chiave da 8 mm e 10 mm (non inclusa).

4.10 Sollevamento piastra del sedile

Sollevamento della piastra del sedile

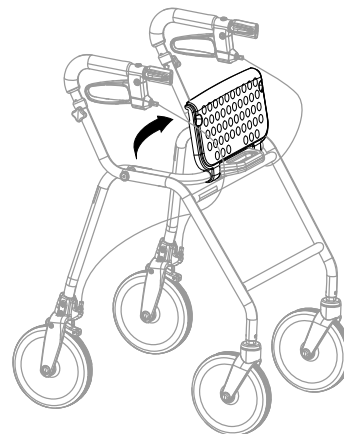

Per una migliore accessibilità, il sedile può essere piegato in modo da fornire un maggiore spazio di camminata.

4.11 Accessori

Gli accessori non sono di serie su tutti i modelli. Per un elenco degli accessori disponibili, contattare il proprio rivenditore autorizzato o il rappresentante Invacare (vedere il retro di copertina del presente manuale).

4.11.1 Fascia imbottita per schienale (opzionale per la maggior parte delle versioni)

Montaggio della fascia imbottita per schienale

1.

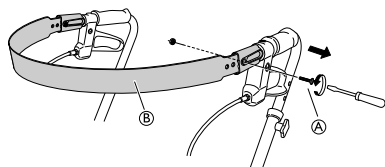

Allentare e rimuovere la vite e il dado (A)

2.

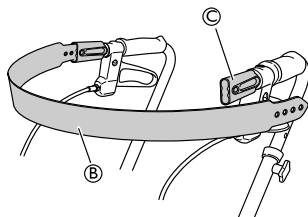

Allentare il cinturino dello schienale (B) dall'attacco (C) su un lato.

3.

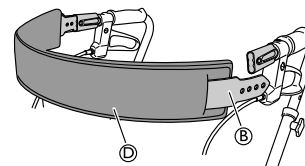

Far scorrere la fascia imbottita per schienale (D) sul cinturino dello schienale (B).

4.

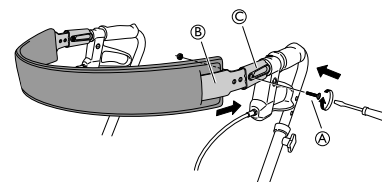

Rimontare il cinturino dello schienale (B) nell'attacco (C) e stringere la vite e il dado (A).



Cacciavite

4.11.2 Sedile imbottito (opzionale per la maggior parte delle versioni)

Montaggio del sedile imbottito

1.

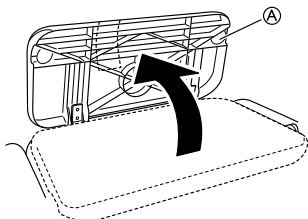

Chiudere la piastra del sedile (A).

2.

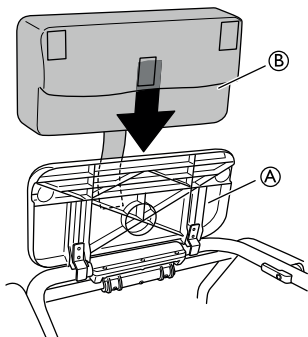

Montare il sedile imbottito (B) sulla piastra del sedile (A).

3.

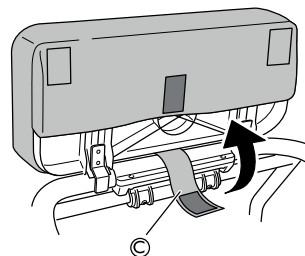

Far scorrere il cinturino di fissaggio (C) tra il sedile e la maniglia ribaltabile.

4.

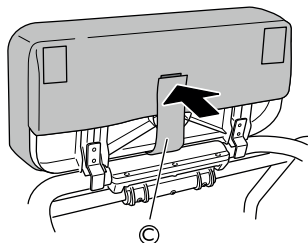

Fissare il sedile imbottito con la cinghia di fissaggio ©.

5.

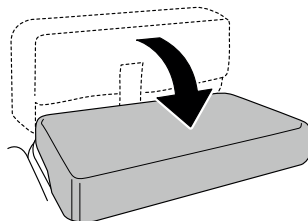

Piegare verso il basso il sedile.

4.11.3 Cestino



IMPORTANTE!

Non superare il massimo carico consentito che può essere trasportato nel cestino.
 – Fare riferimento al capitolo *Dati tecnici* per il carico massimo.

Montaggio cestino

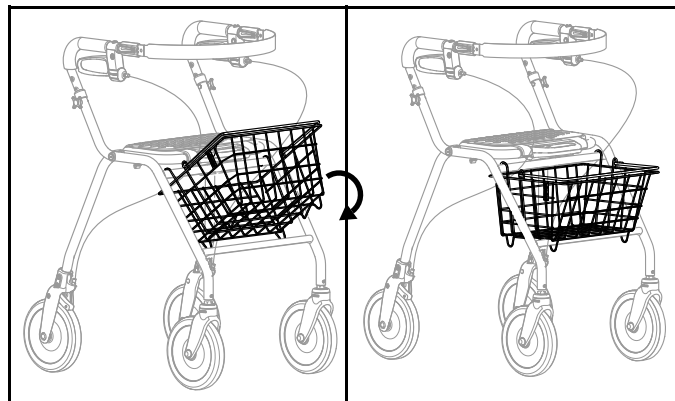

1. Fissare il cestino al telaio con i ganci.
2. Piegarlo in basso e assicurarsi che sia fissato correttamente.

4.11.4 Vassoio

Montaggio del vassoio

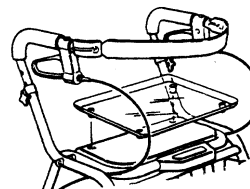

1. Inserire i connettori sul lato inferiore del vassoio dentro i fori sul sedile.
2. Premere verso il basso il vassoio.

5 Manutenzione

5.1 Informazioni generali per la manutenzione



ATTENZIONE! **Pericolo di lesioni**

- La manutenzione deve essere effettuata almeno una volta l'anno.
- Non utilizzare un prodotto difettoso.
- Non tentare di ripararlo da soli. Per la riparazione, rivolgersi al proprio fornitore.

5.2 Elenco di spunta dei controlli

Per garantire buone prestazioni e sicurezza, controllare regolarmente il prodotto.

- Assicurarsi che tutte le viti e i dispositivi di regolazione siano serrati correttamente.
- Assicurarsi che le impugnature siano serrate. Non utilizzare l'ausilio per la deambulazione se le impugnature sono allentate. Le istruzioni su come modificare le impugnature si possono richiedere al proprio fornitore o distributore Invacare.
- Verificare il funzionamento dei freni. Se i freni devono essere regolati, consultare il capitolo *4 Uso, pagina 94*.
- Ispezionare il telaio e le parti cariche per eventuali crepe.
- Controllare la tenuta, l'usura ed eventuali danni alle ruote orientabili.
- Accertarsi che le ruote siano prive di capelli, pelucchi o altri residui.

5.3 Pulizia e disinfezione

5.3.1 Informazioni generali sulla sicurezza



AVVERTENZA! **Rischio di contaminazione**

- Adottare opportune precauzioni per la propria protezione e utilizzare un'attrezzatura protettiva adeguata.



IMPORTANTE!

- Liquidi inappropriati o metodi errati potrebbero danneggiare il prodotto.
- Tutti i prodotti detergenti e disinfettanti utilizzati devono essere efficaci e compatibili tra loro e devono proteggere i materiali su cui vengono utilizzati durante la pulizia.
 - Non utilizzare mai liquidi corrosivi (sostanze alcaline, acidi, ecc.) o detergenti abrasivi. Si consiglia di utilizzare un normale prodotto detergente per la casa, come un detersivo liquido per i piatti, a meno che non siano state fornite indicazioni diverse nelle istruzioni di pulizia.
 - Non utilizzare mai solventi (diluente per cellulosa, acetone, ecc.) che modificano la struttura della plastica o che sciolgono le etichette applicate.
 - Prima di utilizzare il prodotto, assicurarsi sempre che sia completamente asciutto.



Per la pulizia e la disinfezione in ambienti clinici o di assistenza a lungo termine, seguire le procedure interne della struttura.

5.3.2 Intervalli di pulizia



IMPORTANTE!

La pulizia e la disinfezione regolari consentono di assicurare il regolare e buon funzionamento, aumentare la durata e prevenire la contaminazione. Pulire e disinfettare regolarmente il prodotto.

- durante l'uso,
- prima e dopo qualsiasi procedura di manutenzione,
- in caso di contatto con liquidi biologici,
- prima dell'uso per un nuovo utilizzatore.

5.3.3 Istruzioni per la pulizia

Il prodotto può essere lavato utilizzando una macchina per il lavaggio o a mano.

Quando si utilizza un detergente ad alta pressione o un normale getto d'acqua, non puntare il getto verso i cuscinetti, i fori di drenaggio o le etichette.

La temperatura massima di pulizia è di 60 °C. Non utilizzare sistemi di pulizia a vapore.

1. Pulire l'ausilio per la deambulazione con un panno umido e un detergente delicato.
2. Pulire le ruote con una spazzola (non metallica).
3. Dopo il lavaggio asciugare il prodotto con un panno.

Disinfezione

- Pulire tutte le superfici generalmente accessibili con un panno e un disinfettante.



Informazioni sui disinfettanti e i metodi consigliati sono disponibili all'indirizzo <https://vah-online.de/en/for-users>.

6 Dopo l'utilizzo

6.1 Smaltimento

Rispettare l'ambiente e riciclare il prodotto attraverso un centro di riciclaggio locale al termine del suo utilizzo.

Smontare il prodotto e i relativi componenti, in modo che i differenti materiali possano essere staccati e riciclati singolarmente.

Lo smaltimento e il riciclaggio dei prodotti usati e degli imballaggi devono essere eseguiti nel rispetto delle leggi e delle normative in materia di gestione dei rifiuti vigenti in ciascun paese. Per ulteriori informazioni, contattare la propria azienda di raccolta rifiuti locale.

6.2 Ricondizionamento

Questo prodotto è adatto per il riutilizzo. Per il ricondizionamento del prodotto per un nuovo utilizzatore, intraprendere le azioni seguenti:

- Ispezione
- Pulizia e disinfezione

Per informazioni dettagliate, fare riferimento al paragrafo 5 *Manutenzione, pagina 103* e al manuale per la manutenzione di questo prodotto.

Assicurarsi che il manuale d'uso venga sempre consegnato insieme al prodotto.

Se si riscontrano danni o malfunzionamenti, non riutilizzare il prodotto.

7 Dati Tecnici

7.1 Dimensioni e pesi

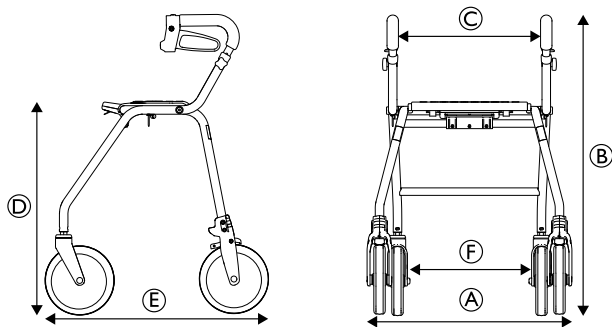

	Legacy 450	Legacy 520	Legacy 600
Larghezza totale A	600 mm / 23,6"	600 mm / 23,6"	600 mm / 23,6"
Altezza totale B	715–800 mm / 28,1"–31,5"	760–850 mm / 29.9"–33.5"	835–920 mm / 32.9"–36.2"
Larghezza del sedile C	420 mm / 16.5"	420 mm / 16.5"	420 mm / 16.5"
Altezza del sedile D	470 mm / 18.5"	540 mm / 21.3"	620 mm / 24.4"
Lunghezza totale E	610 mm / 24"	650 mm / 25.6"	720 mm / 28.3"
Distanza tra le ruote posteriori F	455 mm / 17.9"	455 mm / 17.9"	455 mm / 17.9"
Diametro ruote anteriori/posteriori	200 mm / 7.9"	200 mm / 7.9"	200 mm / 7.9"

Pesi

	Legacy 450	Legacy 520	Legacy 600
Peso totale ⁹	6,9 kg / 15,2 libbre	7,2 kg / 15,9 libbre	7,6 kg / 16 libbre
Peso max. utilizzatore ¹⁰	150 kg / 330 libbre	150 kg / 330 libbre	150 kg / 330 libbre
Carico max. nel cestino	7 kg / 15 libbre	9 kg / 20 libbre	9 kg / 20 libbre
Carico max. sul vassoio	5 kg / 11 libbre	5 kg / 11 libbre	5 kg / 11 libbre

7.2 Materiale

	Legacy
Telaio	Acciaio verniciato a polvere di poliestere (PES)
Maniglie di spinta	Acciaio cromato
Impugnatura	Corommapiuma
Ruote	Polipropilene (PP) con battistrada in elastomeri termoplastici (TPE)
Componenti in plastica	Materiale conforme al contrassegno; poliammide (PA), polipropilene (PP), polietilene (PE)
Viti	Acciaio, con protezione antiruggine (zincato)

9. Peso totale, attrezzature escluse.

10. Tale limite di peso comprende il peso dell'utilizzatore (seduto o in piedi) ed eventuali carichi aggiuntivi (ad esempio, il contenuto del cestino).

Inhoudsopgave

Deze handleiding dient te worden overhandigd aan de gebruiker van het product. Lees deze handleiding VÓÓR u het product gebruikt en bewaar hem voor eventuele raadplegingen in de toekomst.

1 Algemeen	.110
1.1 Inleiding	.110
1.2 Symbolen in deze handleiding	.110
1.3 Naleving	.110
1.4 Levensduur	.111
1.5 Garantie-informatie	.111
1.6 Aansprakelijkheidsbeperking	.111
2 Veiligheid	.112
2.1 Algemene veiligheidsinformatie	.112
2.2 Typeplaatjes en symbolen op het product	.113
3 Productoverzicht	.115
3.1 Productbeschrijving	.115
3.2 Beoogd gebruik	.115
3.3 Indicaties voor gebruik	.115
3.4 Omvang van de levering	.115
3.5 Accessoires	.115
4 Gebruik	.116
4.1 Vóór gebruik	.116
4.2 De rollator in- en uitklappen	.116
4.3 De hoogte van de handgrepen aanpassen	.117
4.4 Lopen	.118
4.5 Op een stoel gaan zitten	.118
4.6 Opstaan vanuit een zittende positie	.118
4.7 Zitten op het loophulpmiddel	.119
4.8 De remmen gebruiken	.119
4.9 De remmen aanpassen	.120
4.10 Zitplaat omhoog klappen	.120
4.11 Accessoires	.120

4.11.1 Rugleuningband met kussen (optioneel voor de meeste versies)	.121
4.11.2 Zitting met bekleding (optioneel voor de meeste versies)	.122
4.11.3 Mand	.123
4.11.4 Werkblad	.123

5 Onderhoud	.124
5.1 Algemene informatie over onderhoud	.124
5.2 Controlelijst voor inspectie	.124
5.3 Reiniging en desinfectie	.124
5.3.1 Algemene veiligheidsinformatie	.124
5.3.2 Reinigingsintervallen	.125
5.3.3 Reinigingsinstructies	.125
6 Na gebruik	.126
6.1 Afvoeren	.126
6.2 Geschikt maken voor hergebruik	.126
7 Technische Specificaties	.127
7.1 Afmetingen en gewichten	.127
7.2 Materiaal	.128

1 Algemeen

1.1 Inleiding

Deze gebruikershandleiding bevat belangrijke informatie over het gebruik van dit product. Lees de gebruikershandleiding aandachtig door en volg de veiligheidsinstructies, zodat u zeker weet dat u het product veilig gebruikt.

Omdat dit document betrekking heeft op alle beschikbare modellen (op de datum waarop dit document is gedrukt), zijn mogelijk niet alle delen relevant voor uw product. Indien niet expliciet anders wordt vermeld, verwijst elk hoofdstuk in dit document naar alle modellen van het product.

De modellen en uitvoeringen die in uw land beschikbaar zijn, zijn te vinden in de verkoopdocumenten van het desbetreffende land.

Invacare behoudt zich het recht voor om productspecificaties zonder voorafgaande kennisgeving te wijzigen.

Controleer voordat u dit document leest of u de juiste versie hebt. U vindt een pdf-bestand met de laatste versie op de Invacare-website.

Als u de lettergrootte in de gedrukte versie van het document moeilijk kunt lezen, kunt u een pdf-versie downloaden van de website. In de pdf-versie kunt u de letters op het scherm aanpassen tot een grootte die u prettiger vindt.

Neem voor meer informatie over het product, bijvoorbeeld meldingen over productveiligheid en teruggeroepen producten, contact op met uw Invacare-vertegenwoordiger. Zie de adressen aan het einde van dit document.

In geval zich een ernstig incident met het product voordoet, dient u de fabrikant en de bevoegde instantie in uw land daarvan op de hoogte te brengen.

1.2 Symbolen in deze handleiding

In deze handleiding worden waarschuwingen aangeduid met symbolen. De waarschuwingssymbolen worden vergezeld van een kop die de ernst van het gevaar aangeeft.



WAARSCHUWING

Duidt op een gevaarlijke situatie die kan leiden tot ernstig letsel of overlijden als de situatie niet wordt vermeden.



VOORZICHTIG

Duidt op een gevaarlijke situatie die kan leiden tot licht of klein letsel als de situatie niet wordt vermeden.



BELANGRIJK

Duidt op een gevaarlijke situatie die kan leiden tot materiële schade als de situatie niet wordt vermeden.



Tips en adviezen

Hier worden nuttige tips, adviezen en informatie voor efficiënt, probleemloos gebruik gegeven.

1.3 Naleving

Kwaliteit is cruciaal bij onze bedrijfsactiviteiten, waarbij wordt gewerkt binnen de normen van ISO 13485.

Dit product is voorzien van het CE-merkteken conform Verordening 2017/745 betreffende medische hulpmiddelen, klasse I. De introductiedatum van dit product staat vermeld in de CE-conformiteitsverklaring.

Wij werken er continu aan om ervoor te zorgen dat het effect van het bedrijf op het milieu, zowel lokaal als internationaal, zo veel mogelijk wordt beperkt.

Wij maken uitsluitend gebruik van materialen en onderdelen die voldoen aan de REACH-richtlijnen.

1.4 Levensduur

De verwachte levensduur van dit product is vijf jaar bij dagelijks gebruik en in overeenstemming met de veiligheidsinstructies, onderhoudstermijnen en bij correct gebruik, zoals aangegeven in deze handleiding. De effectieve levensduur kan variëren afhankelijk van de frequentie en intensiteit van het gebruik.

1.5 Garantie-informatie

Wij bieden voor dit product een fabrieksgarantie in overeenstemming met onze Algemene Voorwaarden in de respectievelijke landen.

Garantieclaims kunnen alleen worden ingediend via de dealer bij wie u het product hebt gekocht.

1.6 Aansprakelijkheidsbeperking

Invacare aanvaardt geen aansprakelijkheid voor schade veroorzaakt door:

- Verkeerd gebruik
- Normale slijtage
- Verkeerde montage of afstelling door de koper of een derde
- Technische aanpassingen
- Niet-geautoriseerde wijzigingen en/of gebruik van ongeschikte reserveonderdelen

- Niet in acht nemen van de gebruikershandleiding

2 Veiligheid

2.1 Algemene veiligheidsinformatie



WAARSCHUWING!

Kans op ernstig letsel of schade

Verkeerd gebruik van dit product kan leiden tot schade of lichamelijk letsel.

- Als u de waarschuwingen, aanwijzingen of instructies niet begrijpt, neem dan contact op met een professionele zorgverlener of leverancier voordat u dit hulpmiddel gebruikt.
- Gebruik dit product of de beschikbare optionele apparatuur alleen als u deze instructies en het eventuele aanvullende instructiemateriaal volledig hebt doorgelezen en begrepen, met inbegrip van de gebruikershandleiding, servicehandleidingen of instructiebladen die bij dit product of de optionele apparatuur worden verstrekt.



WAARSCHUWING!

Risico van ernstig letsel

- Onjuist gebruik kan tot gevaarlijke situaties leiden.
- Gebruik het loophulpmiddel niet op (rol-)trappen.
 - Ga niet op dit product staan.
 - Let extra goed op wanneer u op een hellende, glibberige of oneffen ondergrond loopt.
 - Probeer zowel in voorwaartse als achterwaartse loopricting nergens tegen aan te botsen.
 - Laat kinderen niet met het product spelen.
 - Gebruik het product niet om er iemand mee te vervoeren.
 - Zorg dat er geen kleding, zoals een lange rok, vast komt te zitten tussen de wielen.

**LET OP!****Gevaar voor lichamelijk letsel**

Bij een te grote belasting kan het loophulpmiddel uit balans raken en kantelen.

- Hang geen spullen, zoals een tas, aan het frame, de duwhandgrepen of de handgrepen.
- Neem alleen spullen mee in of op de daarvoor bestemde voorzieningen, zoals het mandje of het werkblad. Overschrijd de maximale belasting van deze voorzieningen niet.
- De totale belasting, inclusief het gewicht van de gebruiker en eventuele extra lading, mag niet zwaarder zijn dan het maximale gebruikersgewicht.
- Raadpleeg hoofdstuk 7 *Technische Specificaties*, pagina 127 voor informatie over maximaal gebruikersgewicht en belasting.

**LET OP!****Gevaar voor lichamelijk letsel**

Niet-originele of verkeerde onderdelen kunnen de werking en veiligheid van het product nadelig beïnvloeden.

- Gebruik alleen originele onderdelen voor het product dat u gebruikt.
- Omdat er verschillen zijn per regio, kunt u het beste de Invacare-catalogus of -website in uw regio raadplegen voor de beschikbare opties. U kunt ook contact opnemen met uw lokale Invacare-vertegenwoordiger. Zie de adressen achter in dit document.

**LET OP!****Risico op eerstegraads brandwonden**

Bepaalde onderdelen van het product kunnen heet worden bij blootstelling aan een temperatuur van meer dan 41 °C.

- Wees voorzichtig wanneer het product wordt blootgesteld aan hoge temperaturen, zoals in direct zonlicht.

**BELANGRIJK!**

Er bestaat een risico op schade als gevolg van slijtage, zoals roestvorming.

- Gebruik het product niet onder water, zoals in het zwembad.
- Gebruik het product niet in een hete omgeving, zoals een sauna.
- Bewaar het product niet in een vochtige of natte omgeving.

2.2 Typeplaatjes en symbolen op het product

Typeplaatje

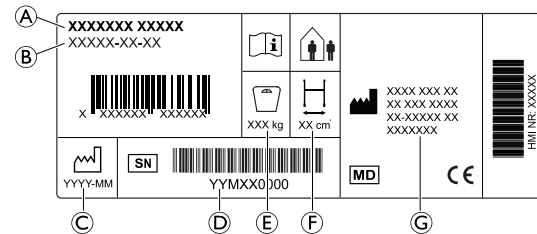

- (A) Productnaam
- (E) Maximaal gebruikersgewicht
- (B) Onderdeelnummer
- (F) Maximale breedte
- (C) Fabricagedatum
- (G) Adres van de fabrikant
- (D) Serienummer

Symbolen

	Conformiteit met Europese normen		Medisch hulpmiddel
	Fabrikant		Lees de gebruikershandleiding
	Fabricagedatum		Serienummer
	Maximale breedte		Maximum gebruikersgewicht
	Gebruik binnens- en buitenshuis		

3 Productoverzicht

3.1 Productbeschrijving

Het loophulpmiddel heeft vier wielen en is uitgerust met een centrale zitting die kan worden opgeklapt voor opslag en transport. De voorwielen zijn stuurbare wielen. De achterwielen zijn uitgerust met een remsysteem waarmee kan worden geremd en waarmee de wielen kunnen worden vergrendeld. Het loophulpmiddel is beschikbaar in verschillende maten en kan worden uitgerust met diverse accessoires.

3.2 Beoogd gebruik

Het loophulpmiddel is ontworpen om mensen bij het lopen te ondersteunen en kan ook als rustbankje dienen.

Het loophulpmiddel is geschikt voor binnen- en buitengebruik op een vlakke ondergrond.

De beoogde gebruiker is een volwassene met een maximaal gebruikersgewicht zoals vermeld op het productlabel en in hoofdstuk 7 *Technische Specificaties, pagina 127*.

3.3 Indicaties voor gebruik

Indicaties

Personen met verminderde spierkracht en/of balans die extra steun nodig hebben bij het lopen. Voor veilig gebruik van een loophulpmiddel dient het loop- en cognitieve vermogen van de gebruiker nog voldoende te zijn.

Contra-indicaties

Personen met een ernstige evenwichtsstoornis of een functionele waarnemingsstoornis.

3.4 Omvang van de levering

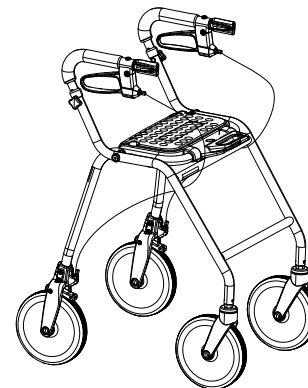

- Rollator, volledig opgebouwd.
- Gebruiksaanwijzing

De accessoires die u op uw rollator aantreft, worden op basis van de configuratie gemonteerd en kunnen plaatselijk verschillen.

3.5 Accessoires

Voor dit product zijn diverse accessoires beschikbaar, zoals een mandje of tas. U vindt deze producten in de verkoopdocumenten van het desbetreffende land. Afhankelijk van de configuratie kunnen accessoires vooraf zijn gemonteerd.

4 Gebruik

4.1 Vóór gebruik



LET OP!

Risico op letsel of beschadiging van eigendommen

- Controleer vóór gebruik de algemene werking van het product.
- Controleer het product vóór gebruik op defecten.
- Gebruik het product niet als het defect is.

Invacare gaat ervan uit dat een professionele zorgverlener een individuele beoordeling van de gebruiker heeft gemaakt om zijn risiconiveau of therapeutische eisen te bepalen. Leveranciers en zorgverleners hebben beoordeeld dat het product de vereiste ondersteuning biedt en dat het op de juiste manier is aangepast voor de gebruiker. De verzorger en de gebruiker zijn voldoende door een professionele zorgverlener getraind in het correcte en veilige gebruik van het product.

4.2 De rollator in- en uitklappen



WAARSCHUWING!

Kans op lichamelijk letsel

- Til de rollator nooit op aan de in-/uitklaphendel.

Uitklappen tot in gebruikstand

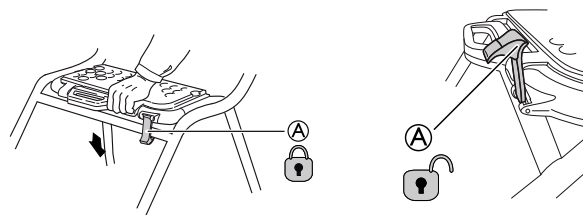

1. Houd de rollator vast aan de duwhandgrepen en zorg ervoor dat alle vier de wielen stabiel op de grond staan.
2. Druk beide duwhandgrepen omlaag. Zorg ervoor dat de zitplaats helemaal omlaag is geklapt (zie afbeelding).
3. Druk de veiligheidsgrendel **A** omlaag totdat deze stevig op zijn plaats zit.



WAARSCHUWING!

- Controleer vóór het gebruik altijd of de veiligheidsvergrendeling **A** is ingeschakeld. Dit is het geval als u een duidelijk klikgeluid hebt gehoord.

De zitplaats omhoog klappen



Voor het verkrijgen van meer loopruimte en een betere toegankelijkheid kan de zitting worden ingeklapt.

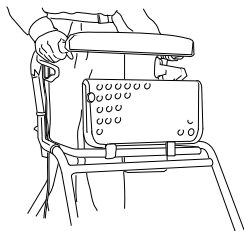

BELANGRIJK!

Voordat u de rollator gaat gebruiken, moet deze volledig worden uitgeklapd en vergrendeld met de in-/uitklaphendel.

- Als u een klik hoort, is de in-/uitklaphendel vergrendeld.

Naar achteren klappen

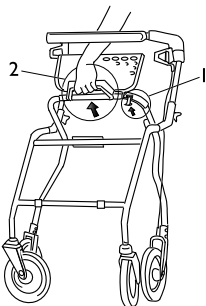

1. Trek de veiligheidsgrendel omhoog/los.
2. Til de handgrepen omhoog om de rollator in gevouwen positie te klappen.

4.3 De hoogte van de handgrepen aanpassen



WAARSCHUWING!

Risico op vallen

- Controleer altijd of de knoppen van de handgrepen goed vastzitten om te voorkomen dat de handgrepen per ongeluk omlaag zakken.
- Stel de handgrepen niet hoger in dan de hoogste toegestane positie, zoals aangegeven door de markering op de buizen.



Als het niet de bedoeling is dat de gebruiker zelf de hoogte van de handgrepen aanpast, bijvoorbeeld om veiligheidsredenen, kunt u de knoppen van de handgrepen vervangen door borgschroeven (beschikbaar als accessoire).



Aanbevolen hoogte: Stel de handgrepen af ter hoogte van de polsen van een gebruiker die rechtop staat met ontspannen armen. Een therapeut kan een andere hoogte adviseren, afhankelijk van de specifieke behoeften van de cliënt.

1.

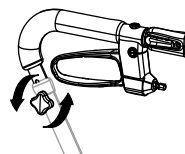

2.

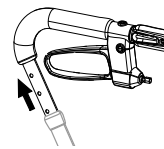

3.

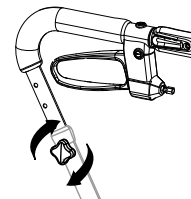

1. Draai de knop van de handgreep linksom en verwijder deze. Verwijder de schroef.
2. Stel de handgreep af op de juiste hoogte.
3. Plaats de schroef en de knop van de handgreep. Draai de knop van de handgreep rechtsom vast.
4. Herhaal de procedure aan de andere kant.

4.4 Lopen



WAARSCHUWING!

Risico op vallen

- Pas op als de wielen op een obstakel stuiten, zoals een stoeprand.

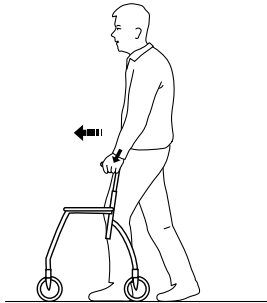

1. Zet het loophulpmiddel een klein stukje voor u neer en zet een stap richting het loophulpmiddel terwijl u de handgrepen vasthoudt ter ondersteuning.

4.5 Op een stoel gaan zitten

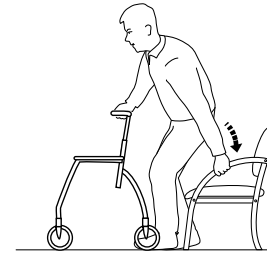

1. Ga met het loophulpmiddel dicht voor de stoel staan zodat u de stoel achter uw benen voelt.
2. Vergrendel beide handremmen van het loophulpmiddel.
3. Pak met uw handen de armlenningen van de stoel vast, leun lichtjes voorover en ga voorzichtig zitten.

4.6 Opstaan vanuit een zittende positie



WAARSCHUWING!

Risico op kantelen

- Gebruik het loophulpmiddel niet om uzelf vanuit een zitpositie omhoog te trekken.

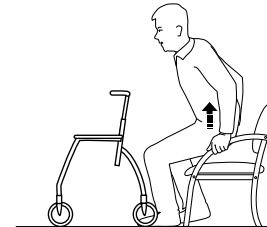

1. Plaats het loophulpmiddel recht voor u en vergrendel beide handremmen.
2. Steun op de armleuningen van uw stoel en duw uzelf voorzichtig omhoog tot u staat.
3. Zodra u stevig staat, kunt u uw handen op de handgrepen van het loophulpmiddel plaatsen.

4.7 Zitten op het loophulpmiddel



WAARSCHUWING!

Risico op vallen

- U mag alleen op een stilstaand loophulpmiddel gaan zitten.
- Zet beide remmen in de parkeerstand en zorg dat het loophulpmiddel stabiel staat voordat u gaat zitten.
- Ga altijd vanaf de achterkant op het loophulpmiddel zitten. Ga er niet vanaf de voorkant op zitten.
- Ga niet op het loophulpmiddel zitten wanneer het op een helling staat.
- Beweeg het loophulpmiddel niet voort met uw voeten terwijl u erop zit.

4.8 De remmen gebruiken

De handremmen gebruiken

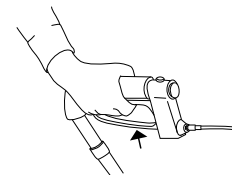

1. Trek beide remhendels omhoog om te remmen.

De parkeerrem gebruiken



BELANGRIJK!

- Zorg ervoor dat bij het gebruik van de parkeerremmen de beide remmen worden geactiveerd.

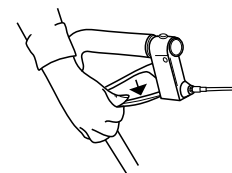

De remmen vergrendelen (in de parkeerstand):

1. Druk de remhendels omlaag totdat u een klik hoort.

De remmen ontgrendelen:

1. Trek de remhendels omhoog.

4.9 De remmen aanpassen



WAARSCHUWING!

Kans op lichamelijk letsel.

Als de remmen niet juist zijn afgesteld, is de remwerking mogelijk minder goed dan verwacht.

- Zorg ervoor dat de borgmoeren na aanpassing stevig worden vastgedraaid.
- Controleer de remwerking door de parkeerrem in te schakelen en te controleren of het wiel niet kan draaien.

De remwerking aanpassen

U kunt de remkabel bijstellen voor de gewenste remwerking.

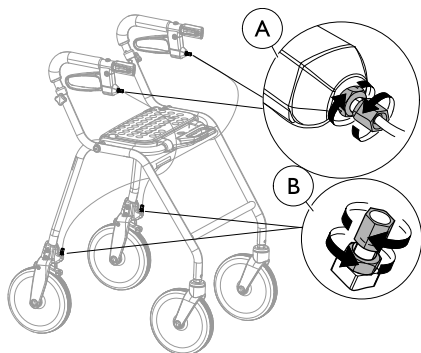

- De kabel kan op twee plekken worden bijgesteld: aan de bovenkant, onder de remhendel **A** of aan de onderkant, boven de remklem **B**.
- De remhendel moet tijdens het bijstellen in de neutrale stand staan.



8 mm en 10 mm steeksleutels (niet meegeleverd).

4.10 Zitplaat omhoog klappen

De zitplaat omhoog klappen

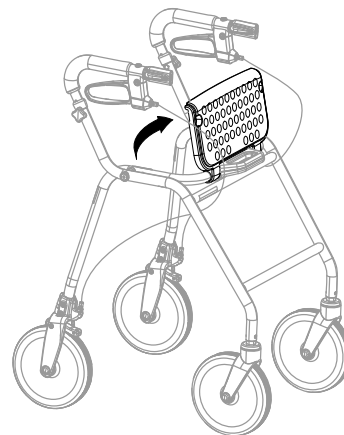

De zitting kan worden ingeklapt voor een grotere loopruimte met betere toegang.

4.11 Accessoires

De accessoires zijn niet standaard voor alle modellen. Vraag een lijst van beschikbare accessoires aan bij een erkende dealer of Invacare-vertegenwoordiger (zie de achterkant van deze handleiding).

4.11.1 Rugleuningband met kussen (optioneel voor de meeste versies)

De rugleuningband met kussen monteren

1.

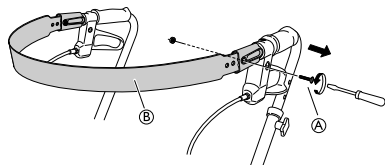

Draai de schroef en moer (A) los en verwijder ze.

2.

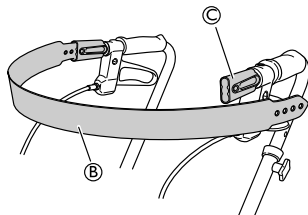

Maak de rugsteunband (B) aan een kant los van de bevestiging (C).

3.

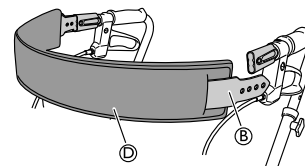

Schuif de rugleuningband met kussen (D) over de rugleuningband (B).

4.

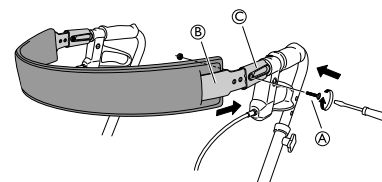

Plaats de rugleuningband (B) terug in de bevestiging (C) en draai de schroef en moer (A) vast.



Schroevendraaier

4.11.2 Zitting met bekleding (optioneel voor de meeste versies)

De zitting met bekleding monteren

1.

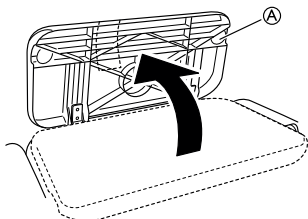

Klap de zitplaat **A** omhoog.

2.

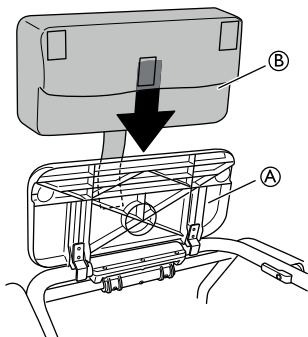

Plaats de zitting met bekleding **B** op de zitplaat **A**.

3.

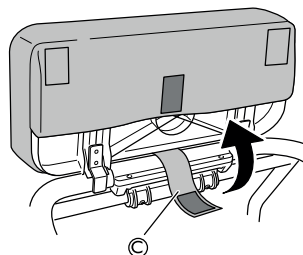

Schuif de bevestigingsband **C** tussen de zitting en de in-/uitklaphendel.

4.

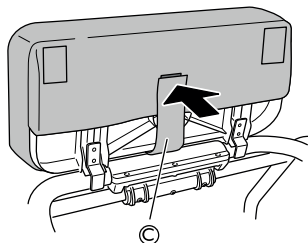

Zet de zitting met bekleding vast met de bevestigingsband ©.

5.

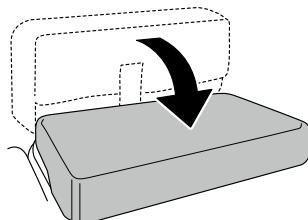

Klap de zitting omlaag.

4.11.3 Mand



BELANGRIJK!

Overschrijd nooit de maximaal toegestane belasting die in het mandje kan worden vervoerd.
– Zie het hoofdstuk *Technische gegevens* voor de maximale belasting.

Het mandje monteren

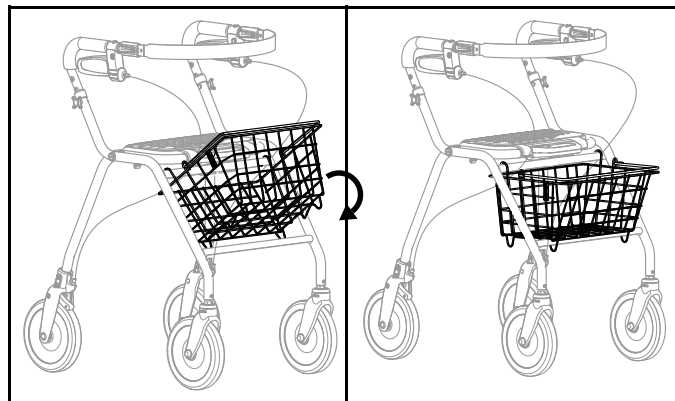

1. Bevestig het mandje met de haken aan het frame.
2. Klap het mandje omlaag en controleer of het stevig vastzit.

4.11.4 Werkblad

Het werkblad monteren

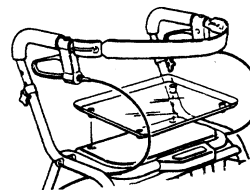

1. Steek de pluggen aan de onderkant van het werkblad in de openingen op de zitting.
2. Druk het werkblad omlaag.

5 Onderhoud

5.1 Algemene informatie over onderhoud



WAARSCHUWING!

Gevaar voor lichamelijk letsel

- Onderhoud dient minstens eenmaal per jaar plaats te vinden.
- Gebruik het product niet als het defect is.
- Probeer nooit iets zelf te repareren. Neem voor reparaties contact op met uw leverancier.

5.2 Controlelijst voor inspectie

Inspecteer het product regelmatig voor een goede en veilige werking.

- Controleer of alle schroeven en aanpassingen goed vastzitten.
- Controleer of alle handgrepen goed vastzitten. Gebruik het loophulpmiddel niet als de handgrepen loszitten. Instructies voor het wijzigen van handgrepen kunt u opvragen bij uw leverancier of Invacare-vertegenwoordiger.
- Controleer de werking van de remmen. Voor het afstellen van de remmen, zie hoofdstuk 4 *Gebruik, pagina 116*
- Controleer het frame en belaste onderdelen op barsten.
- Controleer de wielen regelmatig op loszitten, slijtage en beschadiging.
- Zorg dat de wielen vrij zijn van haar, pluisjes en ander vuil.

5.3 Reiniging en desinfectie

5.3.1 Algemene veiligheidsinformatie



LET OP!

Besmettingsgevaar

- Tref voorzorgsmaatregelen voor uw eigen veiligheid en gebruik de juiste beschermingsuitrusting.



BELANGRIJK!

Het gebruik van de verkeerde vloeistoffen of methoden kan het product aantasten of beschadigen.

- Alle gebruikte reinigings- en desinfecteringsmiddelen moeten effectief zijn, met elkaar gecombineerd kunnen worden en de te reinigen materialen beschermen.
- Gebruik nooit bijtende vloeistoffen (zuren, basen enzovoort) of schurende reinigingsmiddelen. We raden u aan een gewoon huishoudelijk reinigingsmiddel zoals vaatwasmiddel te gebruiken, indien in de reinigingsinstructies geen ander middel wordt voorgeschreven.
- Gebruik nooit een oplosmiddel (thinner, aceton en dergelijke) waardoor de structuur van de kunststof kan veranderen of labels kunnen loslaten.
- Zorg altijd dat het product volledig droog is voordat u het weer in gebruik neemt.



Volg voor reiniging en desinfectie in klinische omgevingen of omgevingen voor langdurige zorg de intern ingestelde procedures.

5.3.2 Reinigingsintervallen



BELANGRIJK!

Regelmatig reinigen en desinfecteren zorgt voor een soepele werking, verhoogt de levensduur en voorkomt besmetting.

Reinig en desinfecteer dit product

- regelmatig als het wordt gebruikt;
- voor en na onderhoudswerkzaamheden;
- als het in contact is gekomen met lichaamsvocht;
- voordat een nieuwe gebruiker er gebruik van maakt.

5.3.3 Reinigingsinstructies

Het product kan in een speciale wasmachine of handmatig worden gewassen.

Richt de straal van een hogedrukreiniger of een normale waterslang niet op de lagers, afvoergaten of labels.

De maximale reinigingstemperatuur is 60 °C. Geen stoomreiniger gebruiken.

1. Reinig het loophulpmiddel met een vochtige doek en een mild reinigingsmiddel.
2. Reinig de wielen met een borstel (geen staalborstel).
3. Droog het product af na het reinigen.

Desinfectie

- Neem alle algemeen toegankelijke oppervlakken af met een desinfectiemiddel.



Informatie over aanbevolen desinfectiemiddelen en -methoden vindt u op <https://vah-online.de/en/for-users>.

6 Na gebruik

6.1 Afvoeren

Wij hopen dat u voldoende milieubewust bent om dit product na de levensduur naar een afvalverwerkingsstation te brengen.

Haal het product en de onderdelen ervan uit elkaar, zodat de verschillende materialen afzonderlijk kunnen worden gerecycled.

Gebruikte producten en verpakkingen moeten worden afgevoerd en gerecycled overeenkomstig de wet- en regelgeving voor afvalverwerking in het betreffende land. Neem contact op met uw plaatselijke afvalverwerkingsbedrijf voor meer informatie.

6.2 Geschikt maken voor hergebruik

Dit product is geschikt voor hergebruik. Om het product voor een nieuwe gebruiker gebruiksklaar te maken, voert u de volgende handelingen uit:

- Inspectie
- Schoonmaken en desinfecteren

Zie voor meer informatie *5 Onderhoud, pagina 124* en de servicehandleiding bij dit product.

Zorg ervoor dat de gebruikershandleiding samen met het product wordt overhandigd.

Hergebruik het product niet als er schade of afwijkingen zijn geconstateerd.

7 Technische Specificaties

7.1 Afmetingen en gewichten

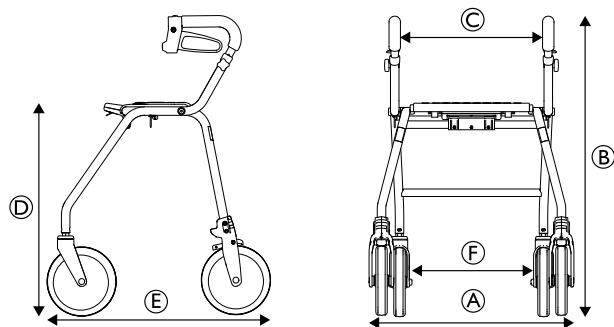

	Legacy 450	Legacy 520	Legacy 600
Totale breedte Ⓐ	600 mm / 23,6"	600 mm / 23,6"	600 mm / 23,6"
Totale hoogte Ⓑ	715–800 mm / 28,1"-31,5"	760–850 mm / 29,9"-33,5"	835–920 mm / 32,9"-36,2"
Zitbreedte Ⓒ	420 mm / 16,5"	420 mm / 16,5"	420 mm / 16,5"
Zithoogte Ⓓ	470 mm / 18,5"	540 mm / 21,3"	620 mm / 24,4"
Totale lengte Ⓔ	610 mm / 24"	650 mm / 25,6"	720 mm / 28,3"
Afstand tussen de achterwielen Ⓕ	455 mm / 17,9"	455 mm / 17,9"	455 mm / 17,9"
Diameter voor-/achterwiel	200 mm / 7,9"	200 mm / 7,9"	200 mm / 7,9"

Gewichten

	Legacy 450	Legacy 520	Legacy 600
Totaalgewicht ¹¹	6,9 kg / 15,2 lbs	7,2 kg / 15,9 lbs	7,6 kg / 16 lbs
Max. gebruikersgewicht ¹²	150 kg / 330 lbs	150 kg / 330 lbs	150 kg / 330 lbs
Max. belasting van mandje	7 kg / 15 lbs	9 kg / 20 lbs	9 kg / 20 lbs
Max. belasting van werkblad	5 kg / 11 lbs	5 kg / 11 lbs	5 kg / 11 lbs

7.2 Materiaal

	Legacy
Frame	Staal met polyester poedercoating (PES).
Handvatten	Verchroomd staal
Handgrepen	Schuimrubber
Wielen	Polypropyleen (PP) met banden van thermoplastische elastomeren (TPE)
Plastic onderdelen	Materiaal overeenkomstig markering; polyamide (PA), polypropyleen (PP), polyethyleen (PE)
Schroeven	Staal, roestvrij (gegalvaniseerd)

11. Totaal gewicht, exclusief accessoires.

12. Deze gewichtslimiet omvat het gewicht van de gebruiker (staand of zittend) en eventuele extra lading, zoals de inhoud van het mandje.

Índice

Este manual TEM de ser fornecido ao utilizador do produto. ANTES de utilizar este produto, este manual DEVE ser lido e guardado para referência futura.

1 Geral	130
1.1 Introdução	130
1.2 Símbolos utilizados neste manual	130
1.3 Conformidade	130
1.4 Vida útil	131
1.5 Informações da garantia	131
1.6 Limitação de responsabilidade	131
2 Segurança	132
2.1 Informações gerais de segurança	132
2.2 Etiquetas e símbolos no produto	133
3 Descrição geral do produto	135
3.1 Descrição do Produto	135
3.2 Utilização prevista	135
3.3 Indicações de utilização	135
3.4 Material incluído na entrega	135
3.5 Acessórios	135
4 Utilização	136
4.1 Antes da utilização	136
4.2 Encartar e abrir o acessório de marcha	136
4.3 Ajustar a altura do manípulo	137
4.4 Marcha	138
4.5 Sentar-se numa cadeira	138
4.6 Colocar-se de pé	138
4.7 Sentar-se no acessório de marcha	139
4.8 Utilizar os travões	139
4.9 Ajustar os travões	140
4.10 Dobrar a placa de assento para cima	140
4.11 Acessórios	141

4.11.1	Correia almofadada do encosto (opcional para a maioria das versões)	141
4.11.2	Assento almofadado (opcional para a maioria das versões)	142
4.11.3	Cesto	143
4.11.4	Tabuleiro	143

5 Manutenção	144	
5.1	Informações gerais sobre manutenção	144
5.2	Lista de verificação da inspeção	144
5.3	Limpeza e desinfeção	144
5.3.1	Informações gerais de segurança	144
5.3.2	Intervalos de limpeza	145
5.3.3	Instruções de limpeza	145
6 Após a utilização	146	
6.1	Eliminação	146
6.2	Recondicionamento	146
7 Características Técnicas	147	
7.1	Dimensões e pesos	147
7.2	Material	148

1 Geral

1.1 Introdução

Este manual de utilização contém informações importantes sobre o manuseamento do produto. Para garantir a segurança durante a utilização do produto, leia atentamente o manual de utilização e siga as instruções de segurança.

Tenha em atenção que este documento pode conter secções não aplicáveis ao seu produto, uma vez que se refere a todos os modelos disponíveis (à data da impressão). Salvo menção em contrário, cada secção deste documento refere-se a todos os modelos do produto.

As configurações e os modelos disponíveis no seu país podem ser encontrados em documentos de venda específicos do país.

A Invacare reserva-se o direito de alterar as especificações do produto sem aviso prévio.

Antes de ler este documento, certifique-se de que tem a versão mais recente. A versão mais recente está disponível no site da Invacare, em formato PDF.

Se o tamanho do tipo de letra no documento impresso for difícil de ler, pode transferir uma versão em PDF do manual a partir do site. A imagem do PDF pode ser ajustada no ecrã para um tamanho de tipo de letra que lhe seja mais cómodo.

Para obter mais informações sobre o produto, por exemplo, avisos de segurança de produtos e retiradas de produtos do mercado, contacte o seu representante da Invacare. Consulte os endereços no final deste documento.

Em caso de incidente grave com o produto, deve informar o fabricante e as autoridades competentes do seu país.

1.2 Símbolos utilizados neste manual

Neste manual, as advertências são indicadas por símbolos. Os símbolos de advertência são acompanhados por um cabeçalho que indica a gravidade do perigo.



ADVERTÊNCIA

Indica uma situação perigosa que, se não for evitada, poderá resultar em morte ou em lesões graves.



CUIDADO

Indica uma situação perigosa que, se não for evitada, poderá resultar em lesões menores ou ligeiras.



IMPORTANTE

Indica uma situação perigosa que, se não for evitada, poderá resultar em danos à propriedade.



Sugestões e recomendações

Sugestões, recomendações e informações úteis para uma utilização eficiente e sem problemas.

1.3 Conformidade

A qualidade é fundamental para o funcionamento da empresa, estando em conformidade com a norma ISO 13485.

Este produto apresenta a marca CE, em conformidade com o Regulamento de dispositivos médicos 2017/745, Classe I. A

data de lançamento deste produto é indicada na declaração de conformidade da CE.

Temos empreendido um esforço contínuo para reduzir ao mínimo o impacto local e global da empresa no ambiente.

Apenas utilizamos materiais e componentes que cumprem a diretiva REACH.

1.4 Vida útil

A vida útil prevista deste produto é de cinco anos, quando o mesmo é utilizado diariamente e em conformidade com as instruções de segurança, intervalos de manutenção e utilização correcta indicados neste manual. A vida útil efectiva pode variar de acordo com a frequência e intensidade de utilização.

1.5 Informações da garantia

Facultamos uma garantia de fabrico para o produto, em conformidade com os nossos Termos e Condições Gerais de Compra nos respetivos países.

As reclamações de garantia só podem ser realizadas através do fornecedor ao qual o produto foi adquirido.

1.6 Limitação de responsabilidade

A Invacare não aceita a responsabilidade por danos decorrentes de:

- Incumprimento das instruções presentes no manual de utilização
- Utilização incorreta
- Desgaste natural devido ao uso

- Montagem ou preparação incorreta pelo comprador ou por terceiros
- Modificações técnicas
- Modificações não autorizadas e/ou utilização de peças sobressalentes desadequadas

2 Segurança

2.1 Informações gerais de segurança



ADVERTÊNCIA!

Risco de lesão grave ou danos

A utilização incorreta deste produto pode causar lesões ou danos.

- Se não compreender as advertências, avisos ou instruções, contacte um profissional de cuidados de saúde ou o fornecedor antes de tentar utilizar este equipamento.
- Não utilize este produto ou qualquer equipamento opcional disponível sem primeiro ler e compreender estas instruções e todo o material de instrução adicional, assim como os manuais de utilização, os manuais de assistência ou os folhetos de instruções fornecidos com este produto ou com equipamento opcional.



ADVERTÊNCIA!









Risco de lesão grave

A utilização incorreta do produto pode resultar em situações perigosas.

- Não utilize em escadas ou em escadas rolantes.
- Não se coloque de pé em cima do produto.
- Tenha cuidado ao caminhar em superfícies inclinadas, escorregadias ou irregulares.
- Evite caminhar na direção de obstáculos, tanto para trás como para a frente.
- Não deixe as crianças brincarem com o produto.
- Não utilize o produto para transportar uma pessoa.
- Certifique-se de que nenhuma peça de vestuário, como saias compridas, fica presa nas rodas.

- Ⓐ Nome do produto
- Ⓑ Número de peça
- Ⓒ Data de fabrico
- Ⓓ Número de série
- Ⓔ Peso máximo do utilizador
- Ⓕ Largura máxima
- Ⓖ Morada do fabricante

Símbolos

	Conformidade Europeia		Dispositivo médico
	Fabricante		Ler o manual de utilização
	Data de fabrico		Número de série
	Largura máxima		Peso máximo do utilizador
	Utilização no interior/exterior		

3 Descrição geral do produto

3.1 Descrição do Produto

O acessório de marcha de quatro rodas está equipado com um assento central que pode ser rebatido para armazenamento e transporte. As rodas dianteiras permitem controlar a direção. As rodas traseiras são fornecidas com um sistema de travagem para abrandar e bloquear as rodas. O acessório de marcha está disponível em tamanhos diferentes e pode ser equipado com uma ampla gama de acessórios.

3.2 Utilização prevista

O acessório de marcha destina-se a servir de apoio durante a marcha. Também pode funcionar como assento de descanso.

O acessório de marcha é adequado para utilização em interiores e exteriores em terreno plano.

O utilizador previsto é um adulto com o peso máximo indicado na etiqueta do produto e no capítulo 7 *Características Técnicas, página 147*.

3.3 Indicações de utilização

Indicações

Pessoas com pouca força muscular e/ou equilíbrio, que precisam de apoio adicional durante a marcha. A capacidade de marcha restante e a faculdade cognitiva têm de ser suficientes para uma utilização segura de um acessório de marcha.

Contraindicações

Pessoas com problemas de equilíbrio graves ou perturbações funcionais da perceção.

3.4 Material incluído na entrega

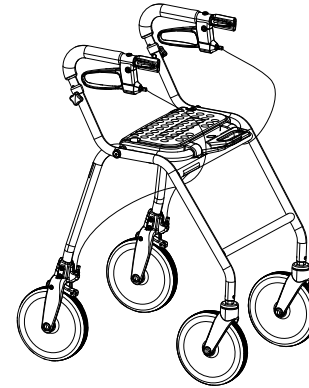

- Acessório de marcha, totalmente montado.
- Manual de utilização

Os acessórios que podem ser montados no seu acessório de marcha dependem da configuração e podem variar consoante a região.

3.5 Acessórios

Estão disponíveis vários acessórios para este produto (como uma cesta ou saco) e podem ser encontrados nos documentos de vendas específicos do país. Consoante a configuração, os acessórios podem ser pré-montados.

4 Utilização

4.1 Antes da utilização



ATENÇÃO!

Risco de lesões ou danos materiais

- Antes da utilização, verifique a funcionalidade geral do produto.
- Antes da utilização, verifique se o produto apresenta algum defeito.
- Não utilize um produto defeituoso.

A Invacare presume que um profissional de cuidados de saúde fez uma avaliação individual do utilizador para determinar o nível de risco ou os requisitos terapêuticos. Os fornecedores e os prestadores de cuidados avaliaram que o produto fornece o apoio necessário e que os seus ajustes são adequados para o utilizador. O prestador de cuidados e o utilizador foram devidamente formados por um profissional de cuidados de saúde sobre como utilizar o produto de forma correta e segura.

4.2 Encartar e abrir o acessório de marcha



ADVERTÊNCIA!

Risco de lesão

- Nunca levante o andador pela pega de dobrar.

Abriu para a posição de funcionamento

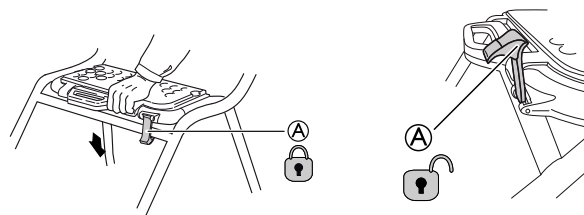

1. Segure o acessório de marcha pelos punhos e certifique-se de que as quatro rodas estão estáveis no solo.
2. Pressione os dois punhos para baixo. Certifique-se de que a placa de assento está completamente dobrada (consulte a imagem).
3. Pressione o fecho de segurança **A** para baixo para a posição de bloqueio.



ADVERTÊNCIA!

- Antes de utilizar o produto, verifique sempre se o fecho de segurança **A** se encontra na posição de bloqueio indicada por um "clique" claramente audível.

Dobrar a placa de assento para cima



O assento pode ser dobrado para cima para proporcionar um espaço de marcha maior e de modo a aumentar a acessibilidade.

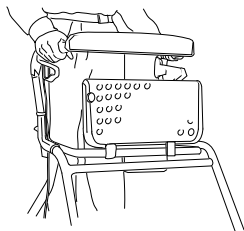

! IMPORTANTE!

O acessório de marcha deve estar completamente aberto e bloqueado com a pega de dobrar antes de utilizar o produto.

- A pega de dobrar bloqueia quando ouvir o som de um clique.

Dobragem

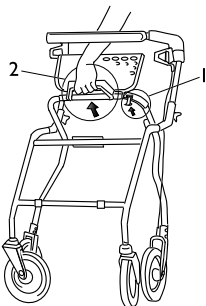

1. Levante/desbloqueie o fecho de segurança.
2. Levante os punhos de modo a arrumar o acessório de marcha na posição dobrada.

4.3 Ajustar a altura do manípulo



ADVERTÊNCIA!

Risco de queda

- Certifique-se sempre de que os manípulos estão bem apertados para evitar que baixam de forma involuntária.
- Não coloque os manípulos numa posição superior à mais alta permitida, indicada pelas marcas nos tubos.



Se não for suposto o utilizador ajustar a altura dos manípulos, por exemplo, por motivos de segurança, os manípulos podem ser substituídos por parafusos de bloqueio (disponíveis como acessórios).



Altura recomendada: Os manípulos devem ficar posicionados à altura do pulso quando o utilizador está de pé e direito, com os braços relaxados. O terapeuta poderá sugerir alturas diferentes conforme as necessidades específicas do cliente.

1.

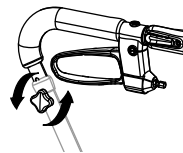

2.

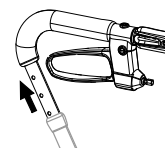

3.

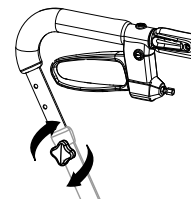

1. Rode o manípulo no sentido contrário ao dos ponteiros do relógio e remova-o. Remova o parafuso.
2. Ajuste o manípulo à altura adequada.
3. Insira o parafuso e o manípulo. Rode o manípulo no sentido dos ponteiros do relógio para apertar.
4. Repita o procedimento no outro lado.

4.4 Marcha



ADVERTÊNCIA!

Risco de queda

– Tenha cuidado se as rodas pararem contra um obstáculo, por exemplo, um passeio.

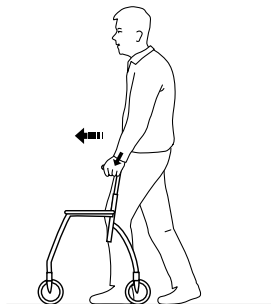

1. Coloque o acessório de marcha ligeiramente à sua frente e dê um passo na sua direção ao mesmo tempo que se apoia nas pegas.

4.5 Sentar-se numa cadeira

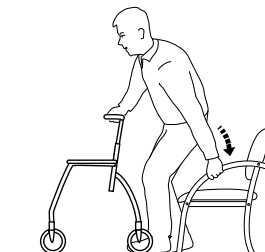

1. Coloque-se em frente da cadeira com o acessório de marcha; a parte de trás das suas pernas deverá tocar na cadeira.
2. Bloqueie ambos os travões de mão do acessório de marcha.
3. Coloque as suas mãos nos braços da cadeira, incline-se ligeiramente para a frente e sente-se com cuidado.

4.6 Colocar-se de pé



ADVERTÊNCIA!

Risco de basculação

– Não utilize o acessório de marcha para se pôr de pé enquanto se levanta.

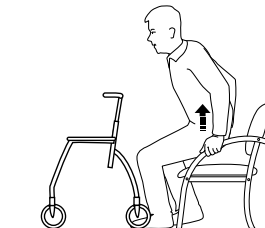

1. Coloque o acessório de marcha à sua frente e bloqueie ambos os travões de mão.
2. Utilize os apoios de braços da cadeira como apoio e levante-se cuidadosamente até ficar de pé.
3. Uma vez levantado e estabilizado nessa posição, transfira as mãos para as pegadas do acessório de marcha.

4.7 Sentar-se no acessório de marcha



ADVERTÊNCIA!

Risco de queda

- Utilize o acessório de marcha para se sentar apenas quando o mesmo estiver parado.
- Antes de se sentar, bloqueie ambos os travões na posição do estacionamento e certifique-se que o acessório de marcha está estável.
- Sente-se sempre no acessório de marcha a partir da parte de trás. Não se sente a partir da parte da frente.
- Não se sente no acessório de marcha em superfícies inclinadas.
- Não manobre o acessório de marcha com os pés quando está sentado no mesmo.

4.8 Utilizar os travões

Utilizar os travões de mão

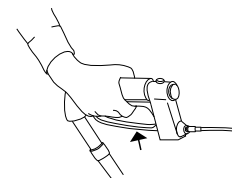

1. Puxe os dois travões para cima para travar.

Utilizar o travão de estacionamento



IMPORTANTE!

- Certifique-se de que engata ambos os travões ao utilizar os travões de estacionamento.

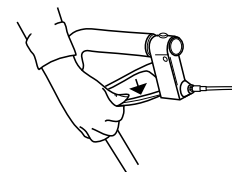

Bloqueie os travões (posição de estacionamento):

1. Pressione os manípulos de travagem para baixo até ouvir um clique.

Desbloquear os travões:

1. Puxe os manípulos de travagem para cima.

4.9 Ajustar os travões



ADVERTÊNCIA!

Risco de lesões pessoais.

Se o ajuste não for feito corretamente, o efeito de travagem pode não ser o esperado.

- Certifique-se de que as porcas de bloqueio ficam devidamente apertadas após o ajuste.
- Verifique o efeito de travagem engatando o travão de estacionamento e verifique também se a roda não consegue rodar.

Ajustar o efeito de travagem

Ajuste o fio do travão para obter o efeito de travagem desejado.

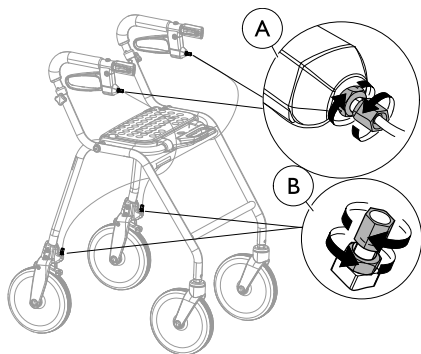

- O fio pode ser ajustado em dois locais: em cima, por baixo do manípulo de travagem (A), ou em baixo, por cima do grampo do travão (B).
- O manípulo de travagem deve estar na posição neutra durante o ajuste.



Chave inglesa de 8 mm e 10 mm (não incluída).

4.10 Dobrar a placa de assento para cima

Dobrar a placa de assento para cima

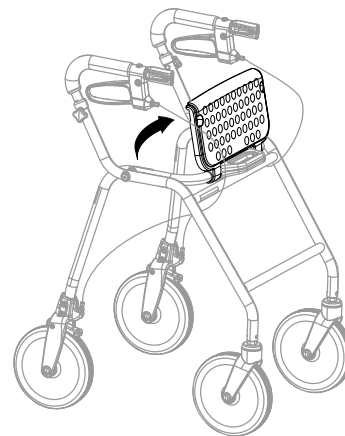

Para aumentar a acessibilidade, o assento pode ser dobrado para cima para proporcionar um espaço de marcha maior.

4.11 Acessórios

Os acessórios não são standard em todos os modelos. Para obter uma lista dos acessórios disponíveis, contacte o seu fornecedor autorizado ou o representante da Invacare (consulte a contracapa deste manual).

4.11.1 Correia almofadada do encosto (opcional para a maioria das versões)

Montar a correia almofadada do encosto

1.

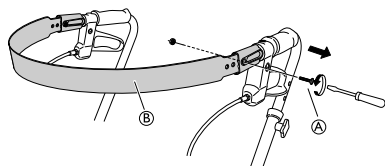

Desaperte e remova o parafuso e a porca (A).

2.

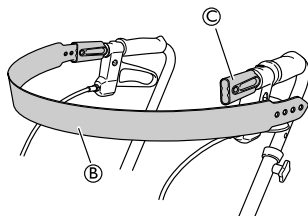

Desaperte a correia do encosto (B) do encaixe (C) num dos lados.

3.

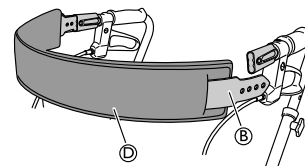

Faça deslizar a correia almofadada do encosto (D) pela correia do encosto (B).

4.

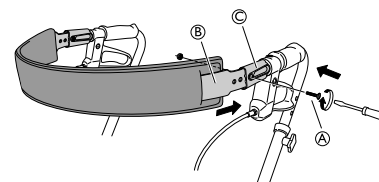

Volte a montar a correia do encosto (B) no encaixe (C) e aperte o parafuso e a porca (A).



Chave de fendas

4.11.2 Assento almofadado (opcional para a maioria das versões)

Montar o assento almofadado

1.

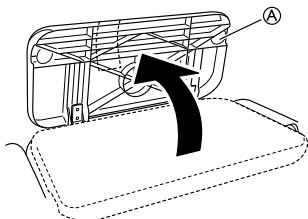

Dobre a placa de assento **A** para cima.

2.

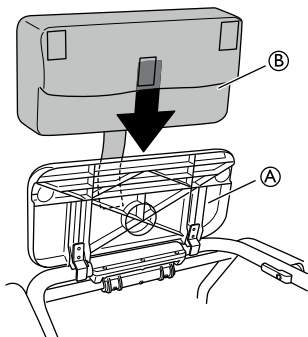

Monte o assento almofadado **B** na placa de assento **A**.

3.

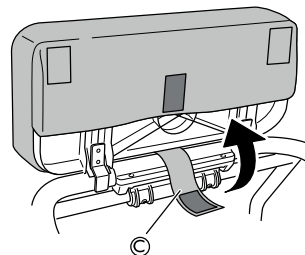

Faça deslizar a correia de fixação **C** entre o assento e a pega de dobrar.

4.

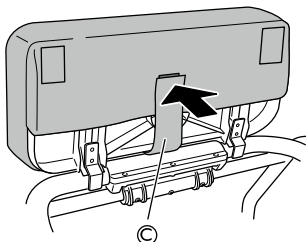

Fixe o assento almofadado com a correia de fixação ©.

5.

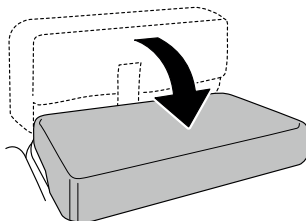

Dobre o assento para baixo.

4.11.3 Cesto



IMPORTANTE!

Não exceda a carga máxima permitida que pode ser transportada no cesto.

– Para saber qual é a carga máxima, consulte o capítulo *Dados técnicos*.

Montar o cesto

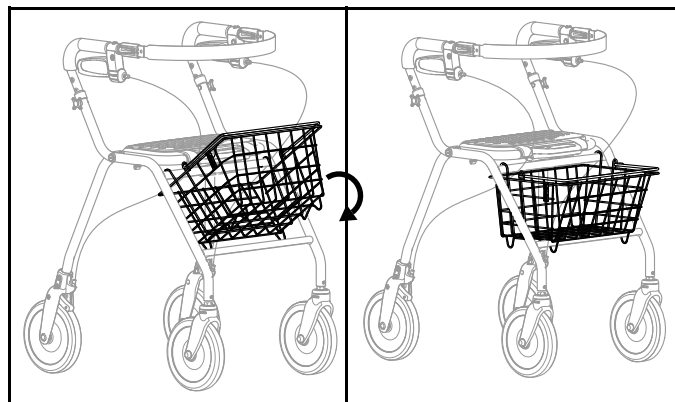

1. Prenda o cesto ao chassis com os ganchos.
2. Dobre-o para baixo e certifique-se de que está bem preso.

4.11.4 Tabuleiro

Montar o tabuleiro

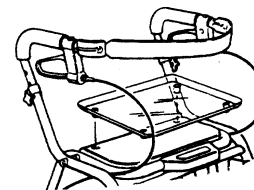

1. Insira os tampões na parte de baixo do tabuleiro nos orifícios do assento.
2. Pressione o tabuleiro para baixo.

5 Manutenção

5.1 Informações gerais sobre manutenção



ADVERTÊNCIA!

Risco de lesões

- O procedimento de manutenção deve ser realizado pelo menos uma vez por ano.
- Não utilize um produto defeituoso.
- Não tente reparar o produto. Em caso de necessidade de reparação, contacte o seu fornecedor.

5.2 Lista de verificação da inspeção

Para garantir um bom desempenho e a segurança do produto, inspecione-o regularmente.

- Certifique-se de que todos os parafusos e ajustes estão bem apertados.
- Certifique-se de que as pegas estão apertadas. Se as pegas estiverem soltas, não utilizar o acessório de marcha. As instruções sobre como substituir as pegas podem ser obtidas junto do seu fornecedor ou distribuidor Invacare.
- Verificar o funcionamento do travão. Se for necessário ajustar o travão, consulte o capítulo 4 *Utilização, página 136*
- Verifique o chassi e as peças carregadas quanto a fissuras.
- Verifique se as rodas estão bem ajustadas ou se apresentam desgaste e danos.

- Assegurar que as rodas não apresentam cabelos, cotão e outros resíduos.

5.3 Limpeza e desinfeção

5.3.1 Informações gerais de segurança



ATENÇÃO!

Risco de contaminação

- Tome precauções pessoais e utilize equipamento de proteção apropriado.



IMPORTANTE!

Métodos ou fluidos errados podem prejudicar ou danificar o produto.

- Todos os agentes de limpeza e desinfetantes utilizados devem ser eficazes, compatíveis entre si e passíveis de proteger os materiais aos quais são aplicados para limpeza.
- Nunca utilize líquidos corrosivos (alcalinos, ácidos, etc.) ou agentes de limpeza abrasivos. Recomendamos um agente de limpeza doméstico normal, como detergente da loiça, se não houver especificações em contrário nas instruções de limpeza.
- Nunca utilize um solvente (diluente celulósico, acetona, etc.) que altere a estrutura do plástico ou dissolva as etiquetas afixadas.
- Certifique-se sempre de que o produto está completamente seco antes de o pôr novamente em funcionamento.



Para a limpeza e desinfeção em ambientes de cuidados clínicos ou de longa duração, siga os procedimentos internos.

5.3.2 Intervalos de limpeza



IMPORTANTE!

- A limpeza e a desinfeção regulares melhoram o funcionamento correto, aumentam a vida útil e evitam a contaminação.
Limpe e desinfete o produto
 - regularmente enquanto está a ser utilizado,
 - antes e depois de qualquer operação de assistência,
 - depois de ter estado em contacto com quaisquer fluidos corporais
 - e antes da sua utilização por um novo utilizador.

5.3.3 Instruções de limpeza

O produto pode ser lavado numa máquina de lavar ou à mão.

Ao utilizar um líquido de limpeza a alta pressão ou um jato de água normal, não aponte o jato para os rolamentos, os orifícios de drenagem ou as etiquetas.

A temperatura máxima de limpeza é de 60 °C. Não utilize um aparelho de limpeza a vapor.

1. Limpe o acessório de marcha com um pano húmido e um detergente suave.
2. Limpe as rodas com uma escova (não utilize uma escova metálica).
3. Após lavar, seque o produto.

Desinfeção

- Limpe todas as superfícies geralmente acessíveis com desinfetante.



Pode encontrar informações sobre os desinfetantes e os métodos recomendados em <https://vah-online.de/en/for-users>.

6 Após a utilização

6.1 Eliminação

Seja amigo do ambiente e recicle este produto no fim da respetiva vida útil através das instalações de reciclagem existentes.

Desmonte o produto e os seus componentes, para que os diferentes materiais possam ser separados e reciclados individualmente.

A eliminação e a reciclagem de produtos utilizados e da embalagem devem cumprir as leis e os regulamentos relativos à gestão de resíduos de cada país. Para obter informações, contacte a empresa de gestão de resíduos local.

6.2 Recondicionamento

Este produto é adequado para reutilização. Para o recondicionamento do produto para um novo utilizador, execute as seguintes ações:

- Inspeção
- Limpeza e desinfeção

Para obter informações detalhadas, consulte o capítulo 5 *Manutenção, página 144* e o manual de assistência para este produto.

Certifique-se de que o manual de utilização é fornecido com o produto.

Se forem detetados danos ou avarias, não reutilize o produto.

7 Características Técnicas

7.1 Dimensões e pesos

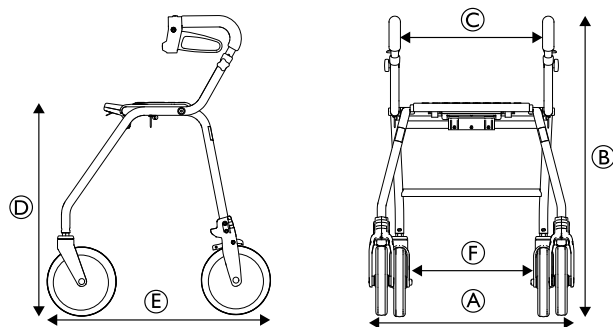

	Legacy 450	Legacy 520	Legacy 600
Largura total (A)	600 mm/23,6"	600 mm/23,6"	600 mm/23,6"
Altura total (B)	715–800 mm/28,1"–31,5"	760–850 mm/29,9"–33,5"	835–920 mm/32,9"–36,2"
Largura do assento (C)	420 mm/16,5"	420 mm/16,5"	420 mm/16,5"
Altura do assento (D)	470 mm/18,5"	540 mm/21,3"	620 mm/24,4"
Comprimento total (E)	610 mm/24"	650 mm/25,6"	720 mm/28,3"
Distância entre rodas traseiras (F)	455 mm/17,9"	455 mm/17,9"	455 mm/17,9"
Diâmetro da roda dianteira/traseira	200 mm/7,9"	200 mm/7,9"	200 mm/7,9"

Pesos

	Legacy 450	Legacy 520	Legacy 600
Peso total ¹³	6,9 kg/15,2 lbs	7,2 kg/15,9 lbs	7,6 kg/16 lbs
Peso máximo do utilizador ¹⁴	150 kg/330 lbs	150 kg/330 lbs	150 kg/330 lbs
Carga máxima no cesto	7 kg/15 lbs	9 kg/20 lbs	9 kg/20 lbs
Carga máxima no tabuleiro	5 kg/11 lbs	5 kg/11 lbs	5 kg/11 lbs

7.2 Material

	Legacy
Chassis	Aço lacado revestido (PES) com poliéster
Guiadores	Aço cromado
Pegas	Espuma
Rodas	Polipropileno (PP) com bandas de elastómeros termoplásticos (TPE)
Peças de plástico	Material de acordo com as marcas; poliamida (PA), polipropileno (PP), polietileno (PE)
Parafusos	Aço, proteção antiferrugem (galvanizado)

13. Peso total excluindo o equipamento.

14. Esta limitação de peso inclui o peso do utilizador, tanto em pé como sentado, e a qualquer carga adicional, por exemplo, o conteúdo do cesto.

Invacare Distributors

Belgium & Luxemburg:

Invacare nv
Autobaan 22
B-8210 Loppem
Tel: (32) (0)50 83 10 10
Fax: (32) (0)50 83 10 11
belgium@invacare.com
www.invacare.be

Ireland:

Invacare Ireland Ltd,
Unit 5 Seatown Business Campus
Seatown Road, Swords, County Dublin
Tel : (353) 1 810 7084
Fax: (353) 1 810 7085
ireland@invacare.com
www.invacare.ie

Portugal:

Invacare Lda
Rua Estrada Velha, 949
P-4465-784 Leça do Balio
Tel: (351) (0)225 1059 46/47
Fax: (351) (0)225 1057 39
portugal@invacare.com
www.invacare.pt

Deutschland:

Invacare GmbH,
Alemannenstraße 10
D-88316 Isny
Tel: (49) (0)7562 700 0
kontakt@invacare.com
www.invacare.de

Italia:

Invacare Mecc San s.r.l.,
Via dei Pini 62,
I-36016 Thiene (VI)
Tel: (39) 0445 38 00 59
Fax: (39) 0445 38 00 34
italia@invacare.com
www.invacare.it

Schweiz / Suisse / Svizzera:

Invacare AG
Benkenstrasse 260
CH-4108 Witterswil
Tel: (41) (0)61 487 70 80
Fax: (41) (0)61 487 70 81
switzerland@invacare.com
www.invacare.ch

España:

Invacare SA
Avda. Del Oeste n.50, 1ª, 1ª
Valencia-46001
Tel: (34) (0)972 49 32 14
contactsp@invacare.com
www.invacare.es

Nederland:

Invacare BV
Galvanistraat 14-3
NL-6716 AE Ede
Tel: (31) (0)318 695 757
Fax: (31) (0)318 695 758
nederland@invacare.com
www.invacare.nl

United Kingdom:

Invacare Limited
Pencoed Technology Park, Pencoed
Bridgend CF35 5AQ
Tel: (44) (0) 1656 776 222
Fax: (44) (0) 1656 776 220
uk@invacare.com
www.invacare.co.uk

France:

Invacare Poirier SAS
Route de St Roch
F-37230 Fondettes
Tel: (33) (0)2 47 62 64 66
Fax: (33) (0)2 47 42 12 24
contactfr@invacare.com
www.invacare.fr

Österreich:

Invacare Austria GmbH
Herzog-Odilo-Straße 101
A-5310 Mondsee-Tiefgraben
Tel: (43) 6232 5535 0
Fax: (43) 6232 5535 4
info-austria@invacare.com
www.invacare.at



Invacare Rea AB
Växjövägen 303
SE-343 71 Diö
Sweden

82038-F 2020-01-16



Making Life's Experiences Possible®

Dolomite



Yes, you can.®